

DIE FENSTERCONNECTION

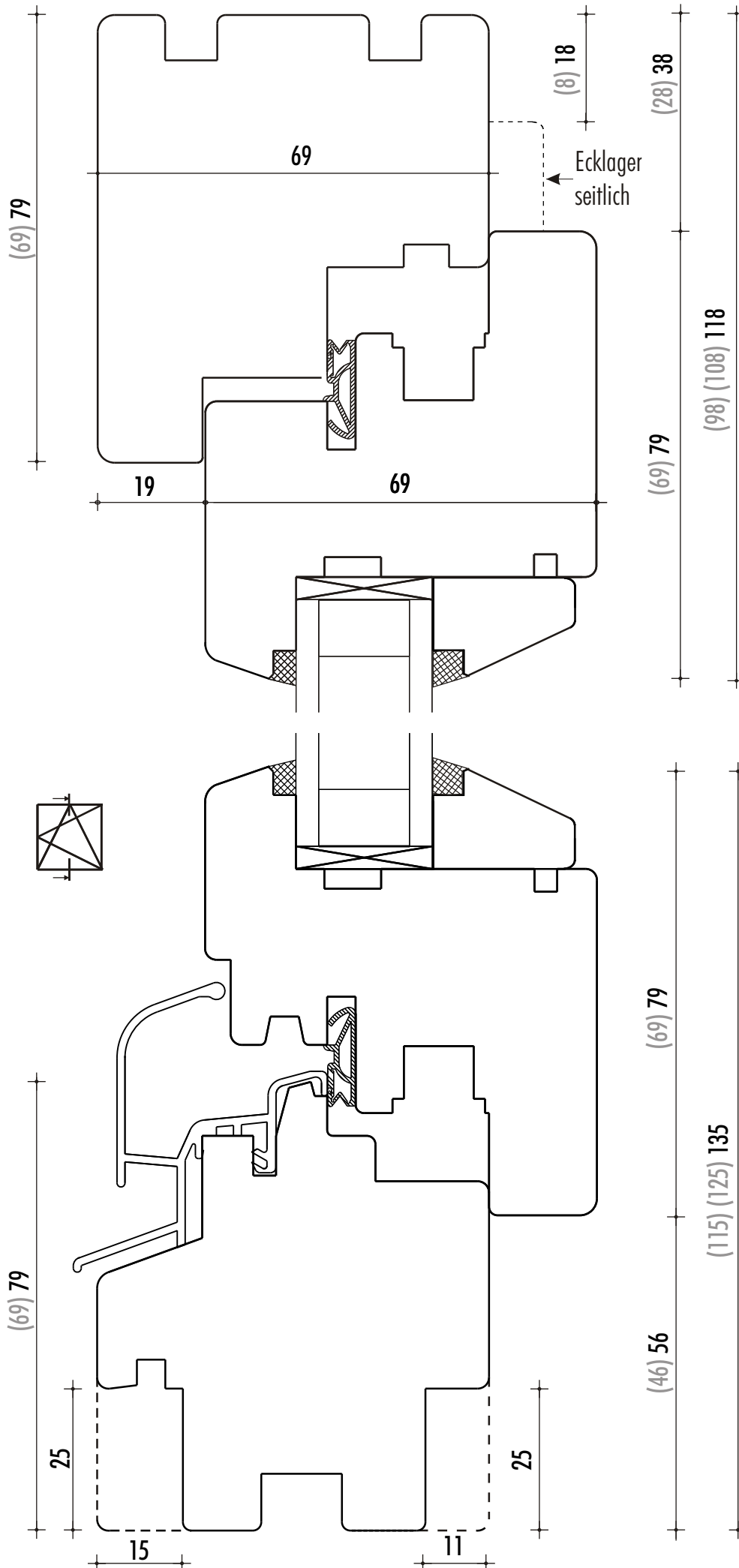

Typ BS und BST

Standard Dreh-Kipp-
Fenster und Tür

Blendrahmen
und Flügel
oben und unten
(seitlich wie oben)

DIE FENSTERCONNECTION

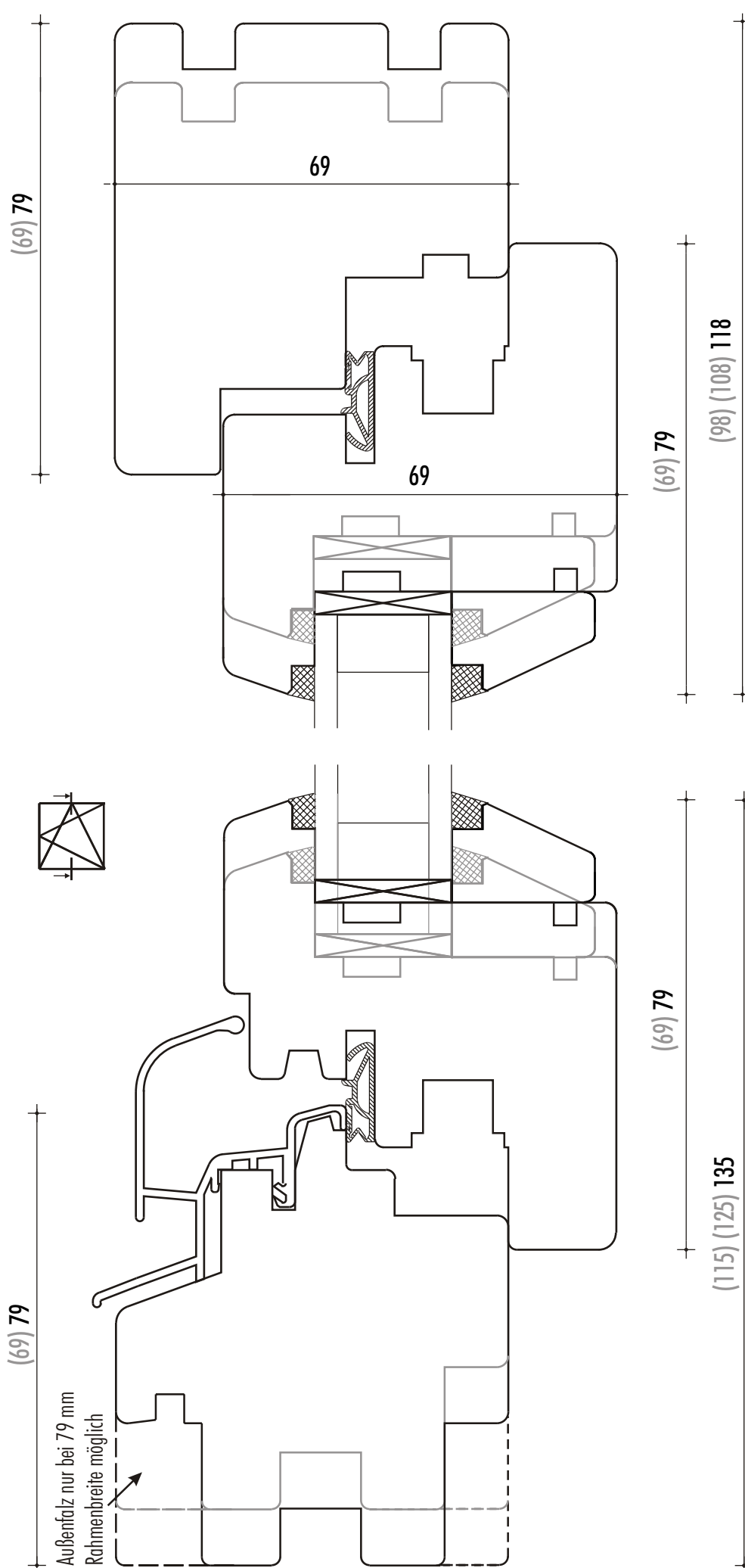

Typ BS und BST

Standard Dreh-Kipp
Fenster und -tür

Blendrahmen
und Flügel
oben und unten
(seitlich wie oben)

Breite und schmale
Profile

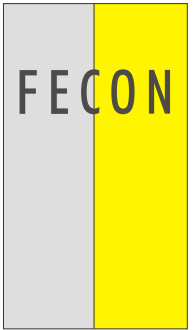
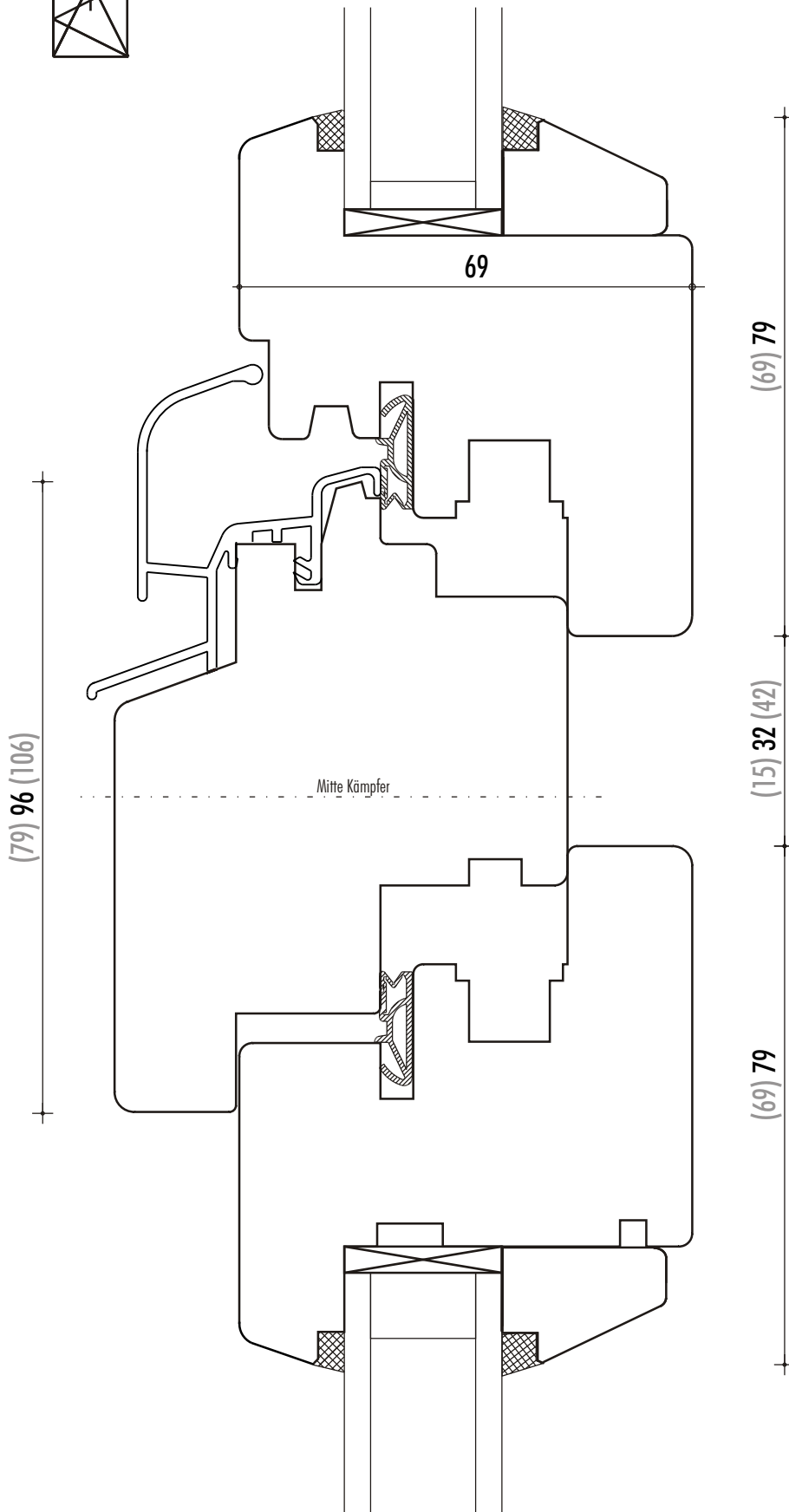

Typ BS und BST

Standard Dreh-Kipp
Fenster und -tür

Kämpfer mit
Flügel
oben und unten

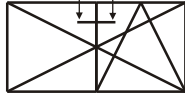

(113) 133

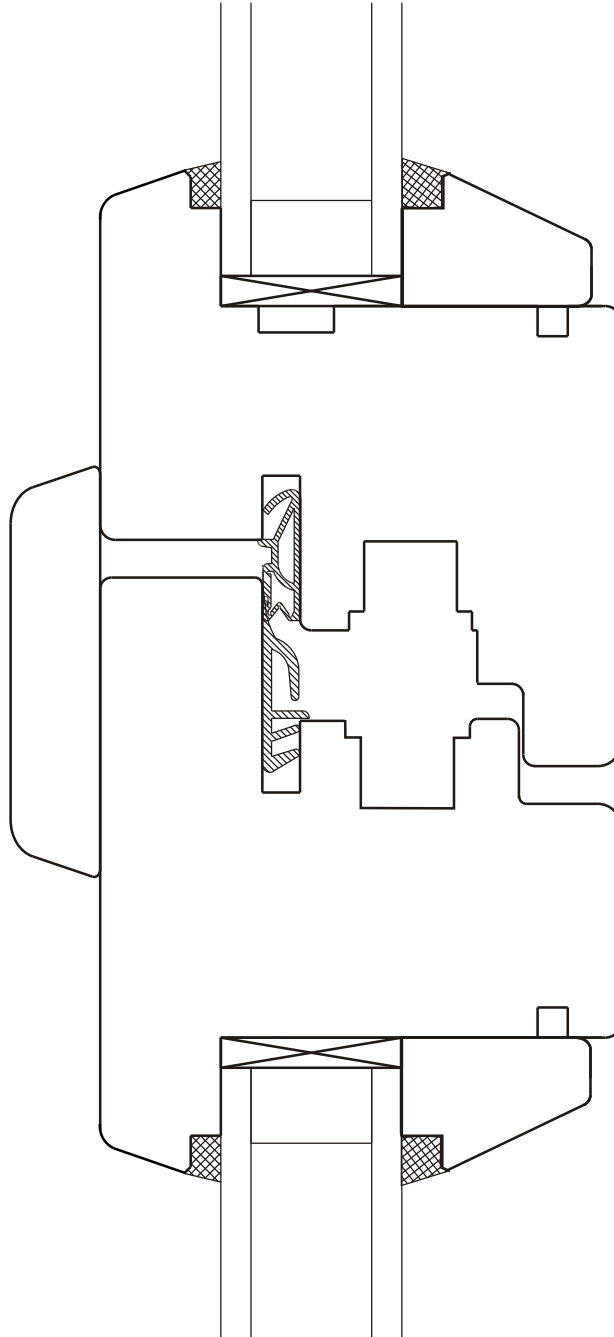

(69) 79

(69) 79

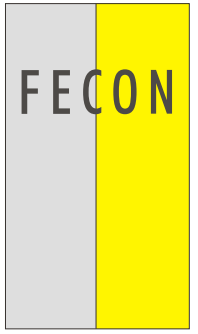

Typ BS und BST

Standard Dreh-Kipp
Fenster und -tür

Stulp

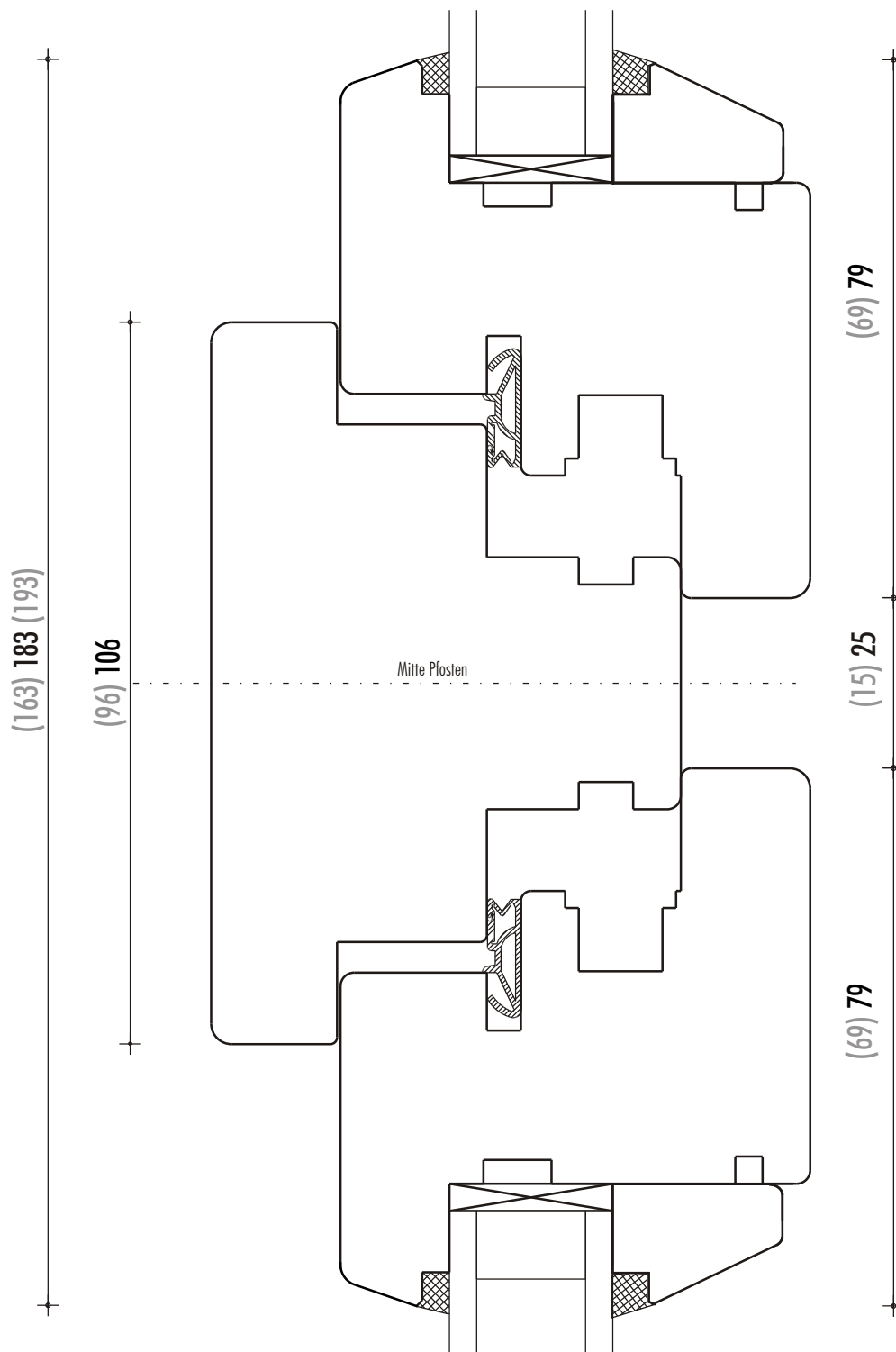
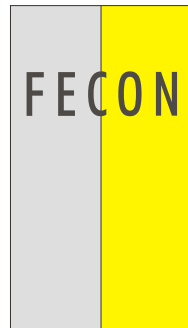
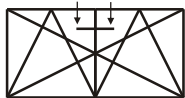

Typ BS und BST

Standard Dreh-Kipp
Fenster und -tür

Pfosten

2 flg.- 96 mm
3 flg.-106 mm

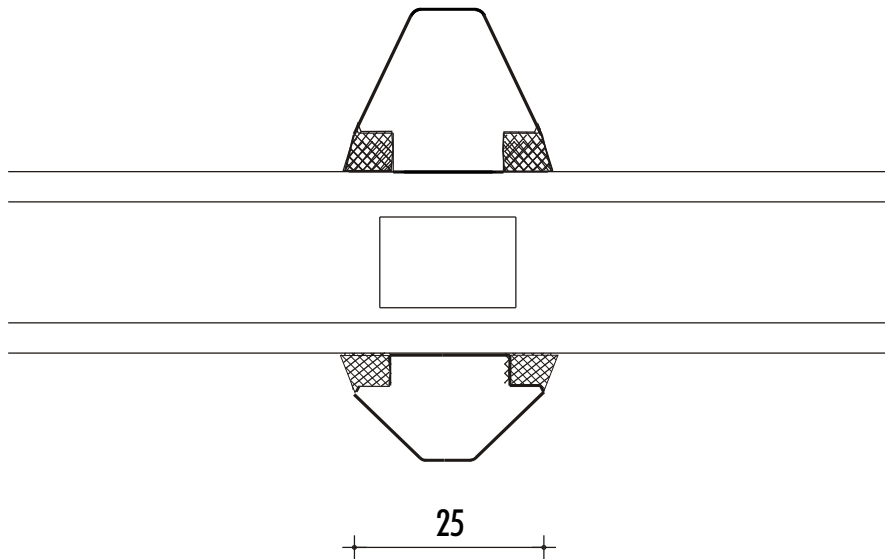

Typ BS und BST

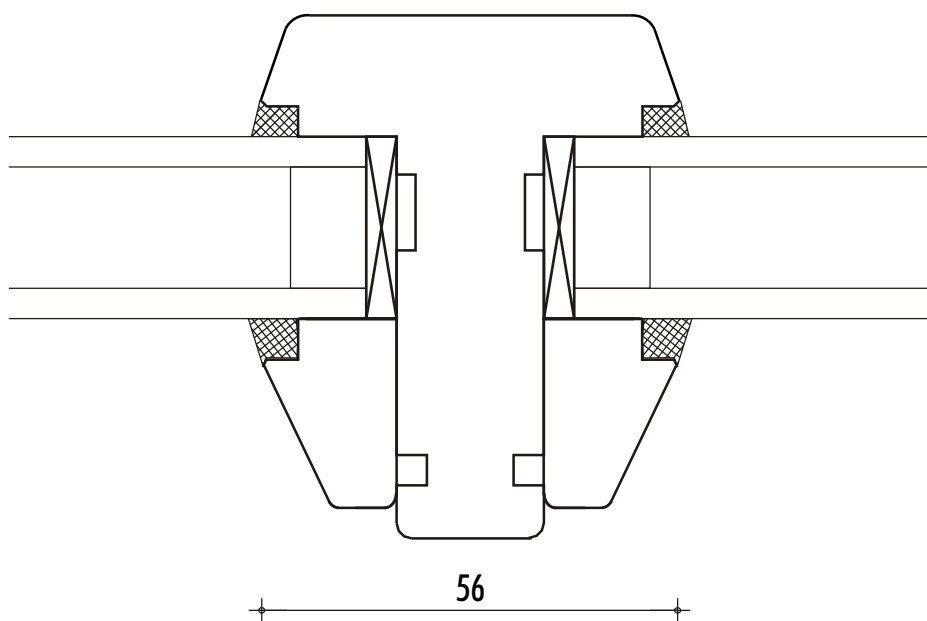

Standard Dreh-Kipp
Fenster und -tür

Sprossen

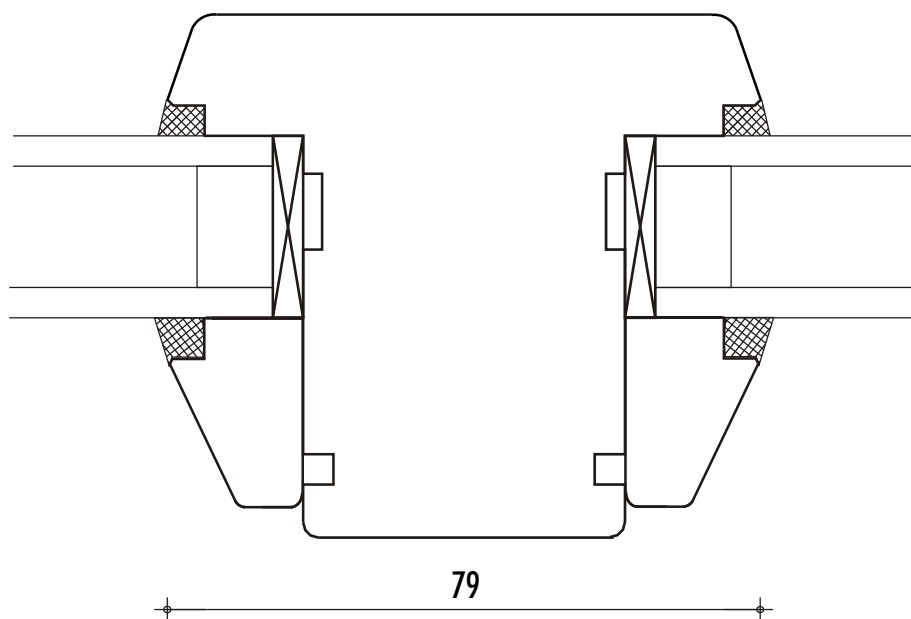



Typ BS und BST

Standard Dreh-Kipp
Fenster und -tür

Stulpsprosse,

auf Wunsch mit
Schlagleiste

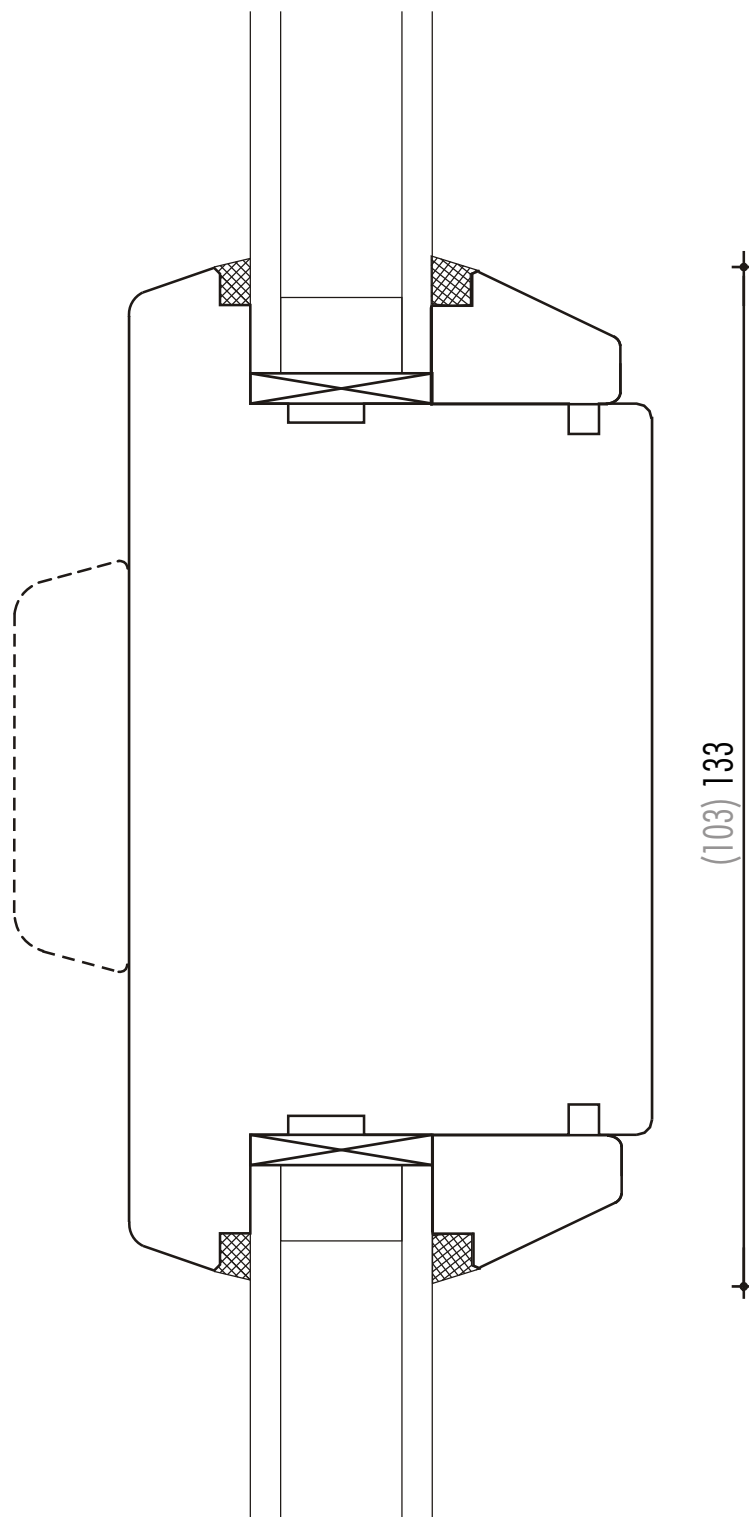

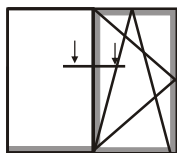

Typ BS und BST

Standard Dreh-Kipp
Fenster und -tür

Blendrahmen-
verglasung
seitlich

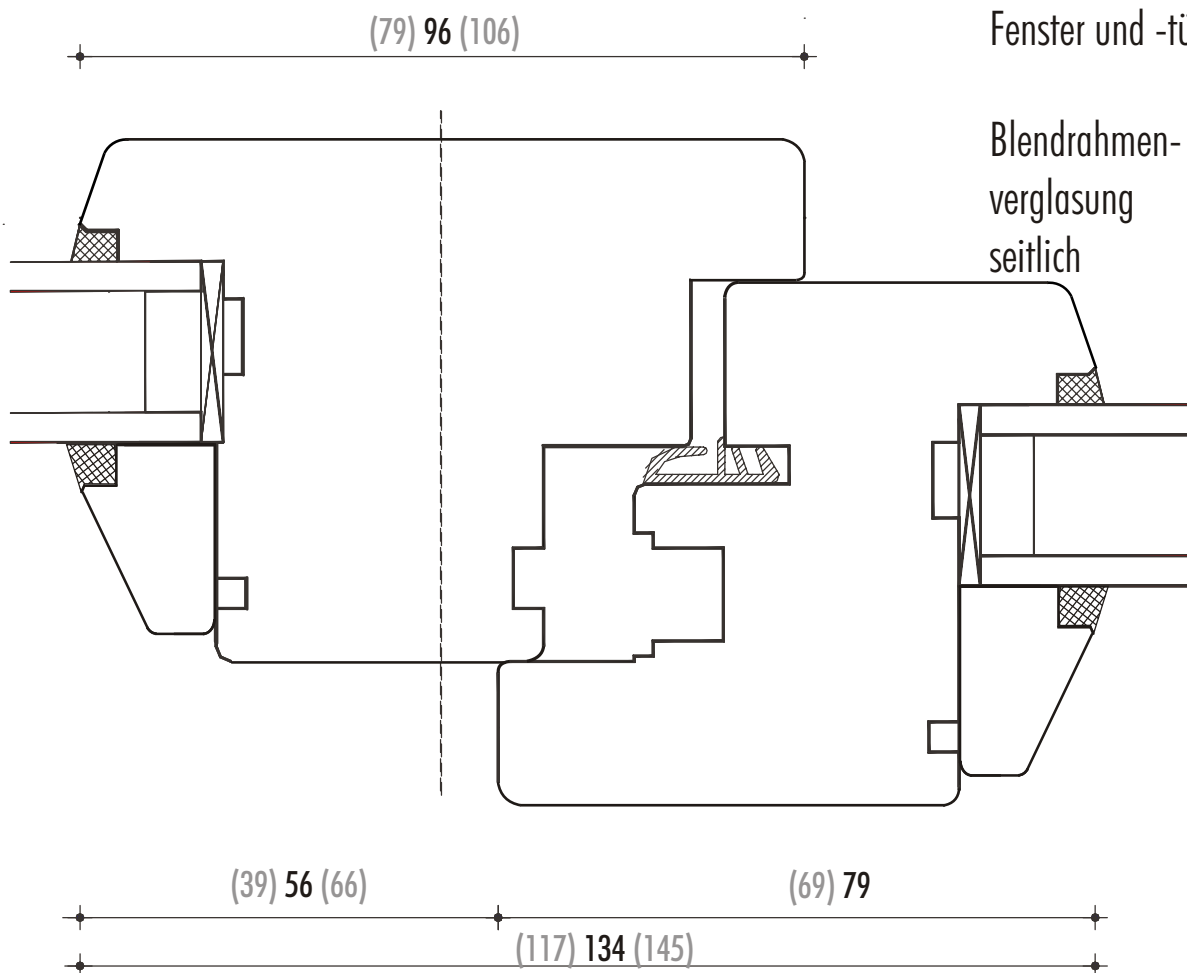

DIE FENSTERCONNECTION



(134) 151 (161)

(79) 96 (106)

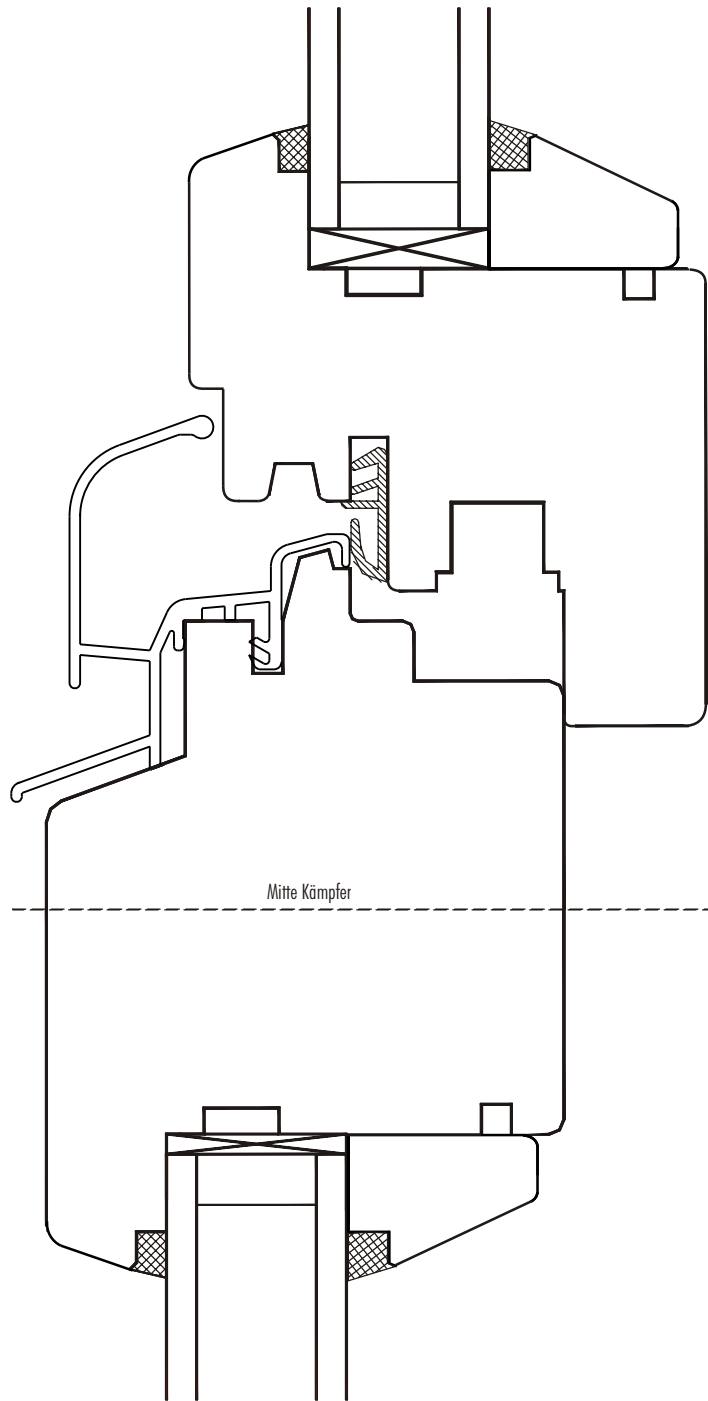

(69) 79

FECON

**Typ BS
und BST**

Standard Dreh-Kipp
Fenster und -tür

Blendrahmen-
verglasung
unten

DIE FENSTERCONNECTION

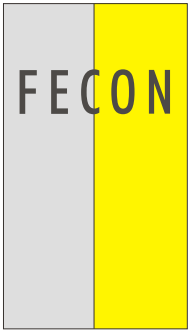
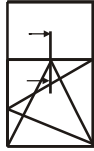

Typ BS und BST

Standard Dreh-Kipp
Fenster und -tür

Blendrahmen-
verglasung
oben

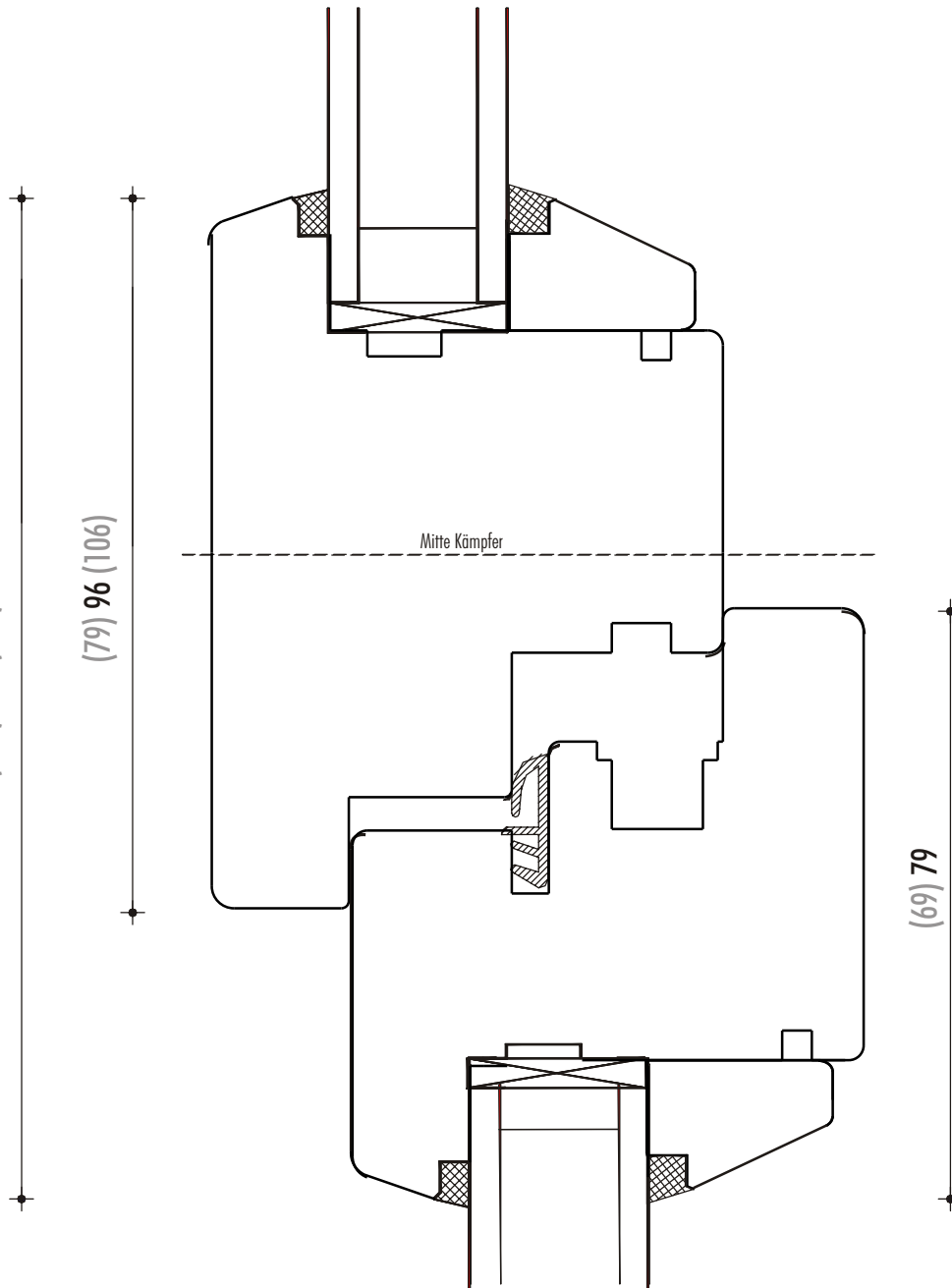

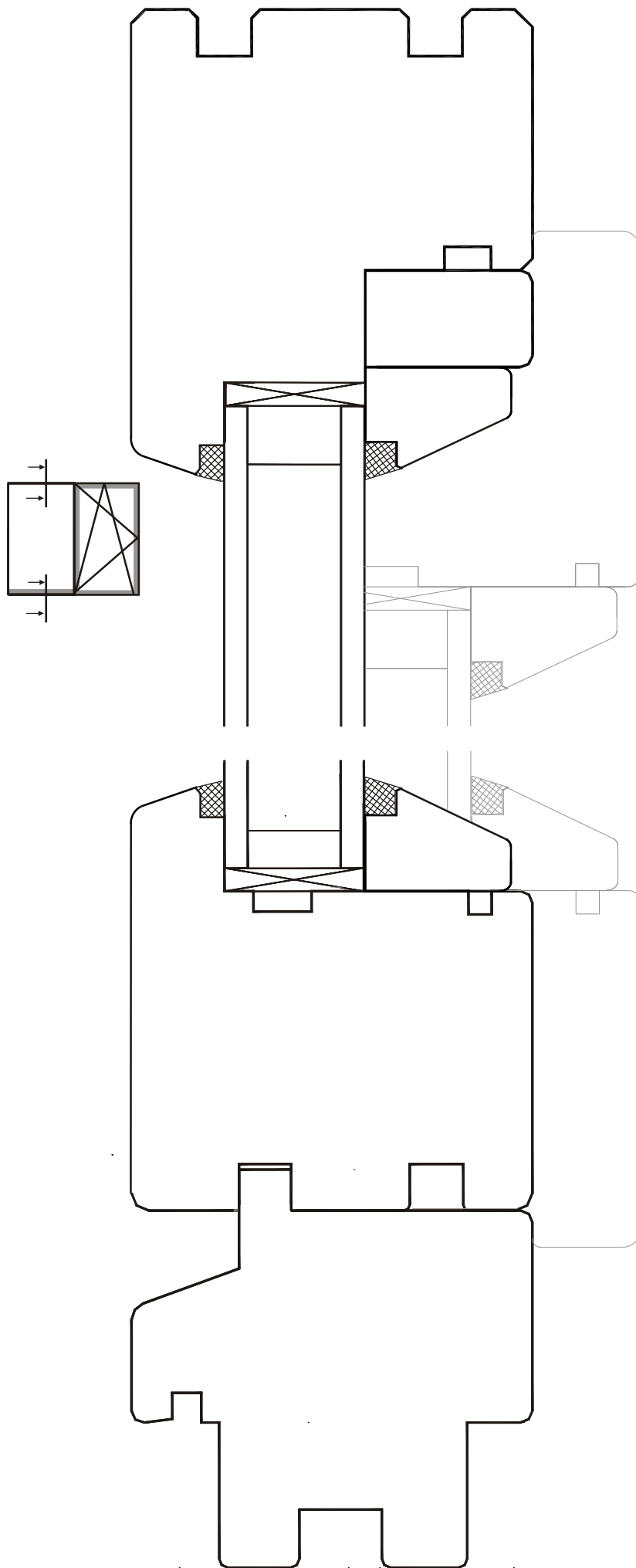

Typ BS und BST

Standard Dreh-Kipp
Fenster und -tür

Kombinationen bei
nebenliegenden
Flügeln

Blendrahmen-
verglasung
oben und unten,
seitlich wie oben

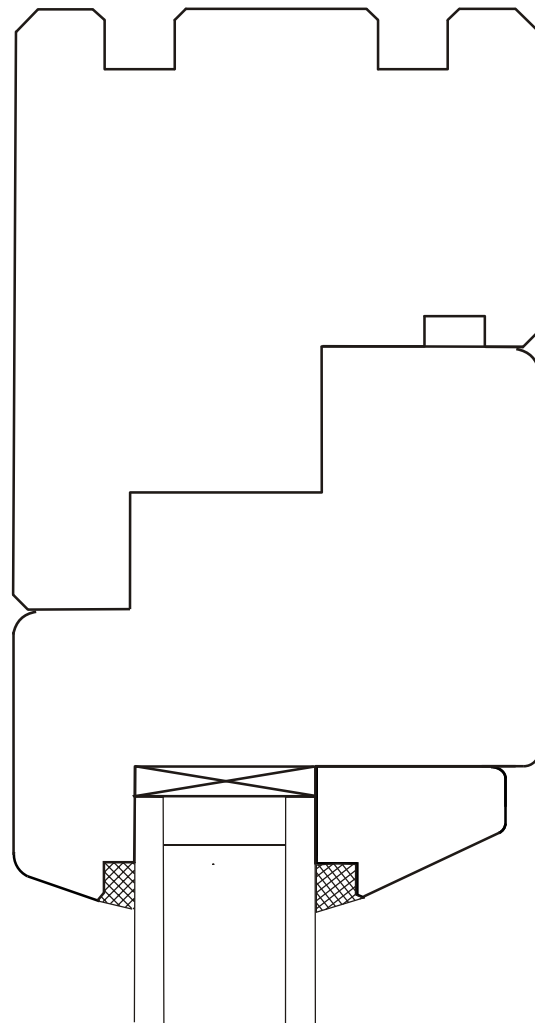
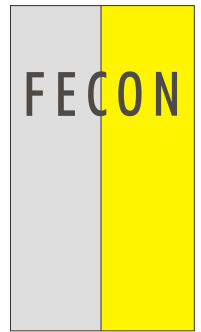
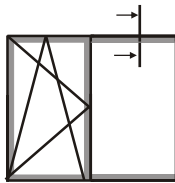

(98) (108) 118

Typ BS und BST

Standard Dreh-Kipp
Fenster und -tür

Kombinationen bei
nebenliegenden
Flügeln

Blendrahmen-
verglasung
mit Flügeleinleimer
oben

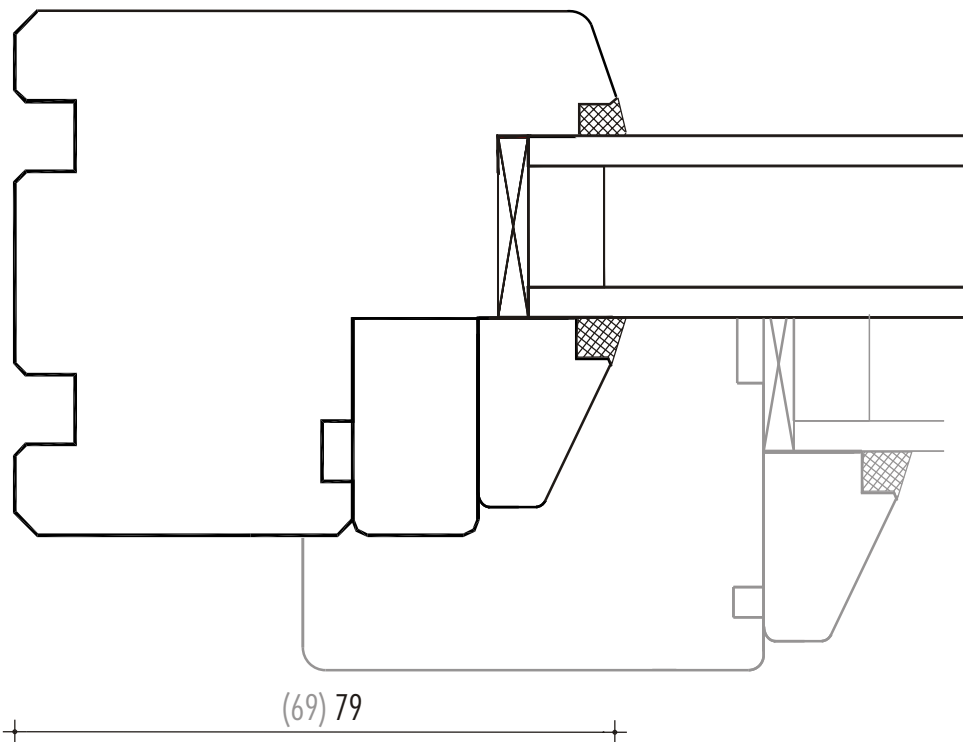
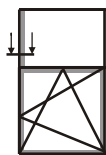

Typ BS und BST

Standard Dreh-Kipp
Fenster und -tür

Kombinationen bei
übereinander oder
nebeneinander
liegenden Feldern

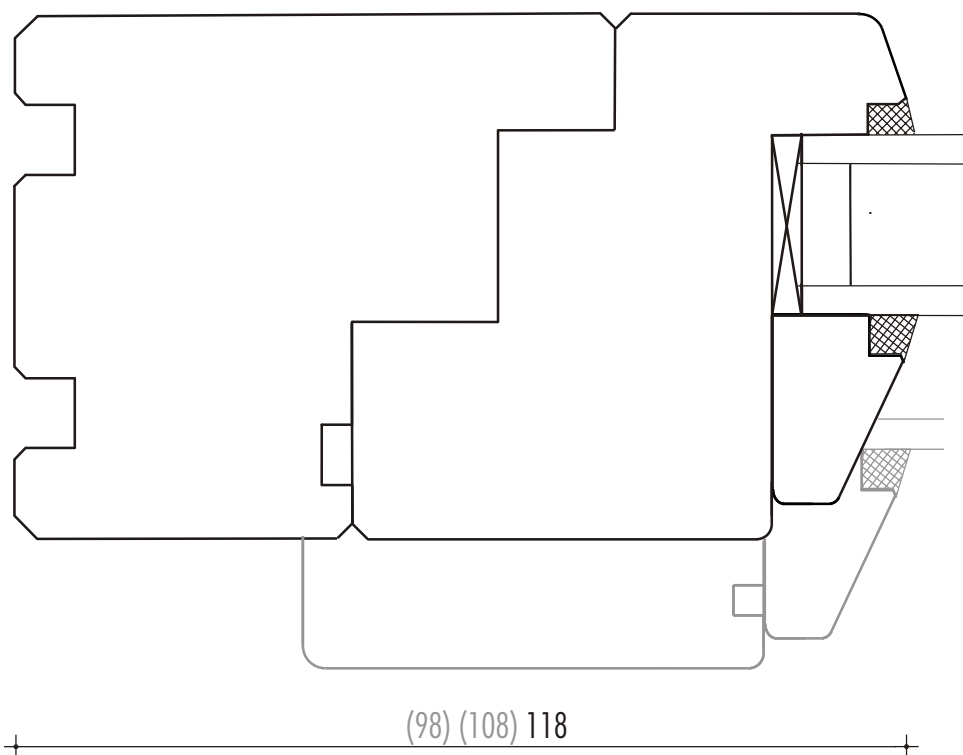

Blendrahmen-
verglasung ohne
und mit
Flügeleinleimer

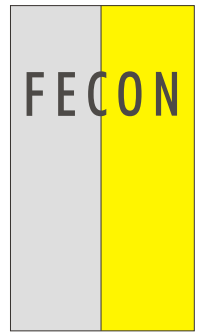
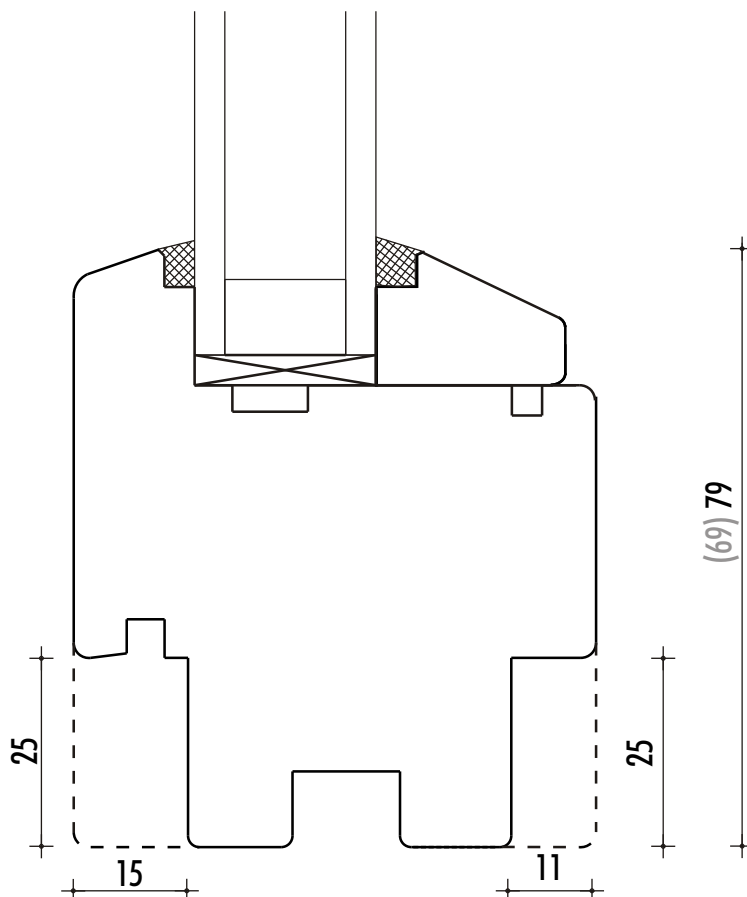
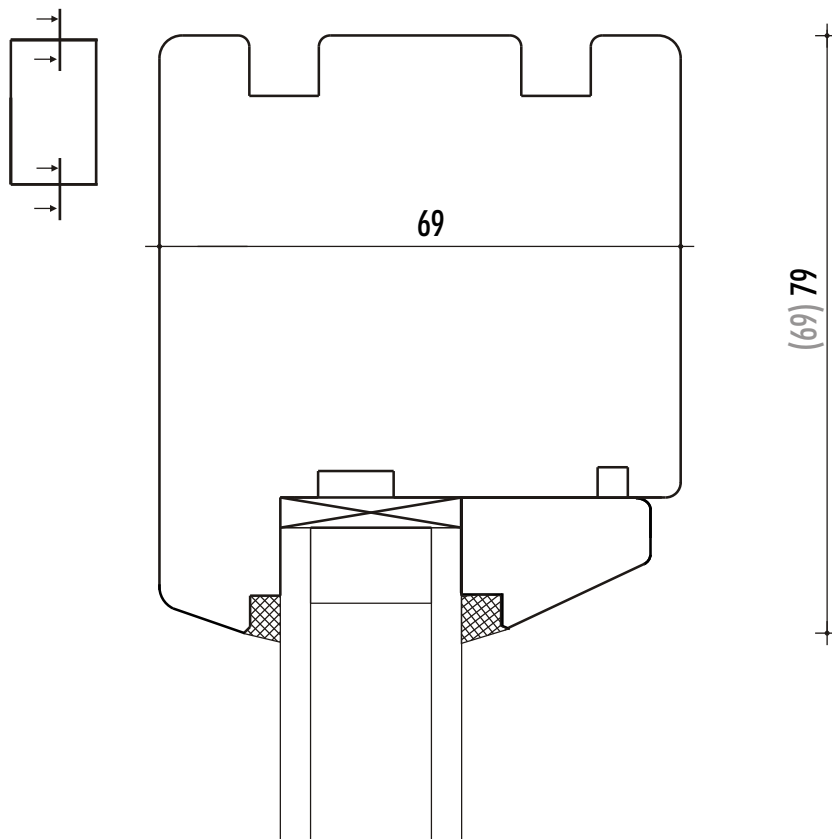

Typ BS und BST

Standard Dreh-Kipp
Fenster und -tür

Einzelnes
Festelement

Flügelver-
glasung
oben und unten,
seitlich wie oben

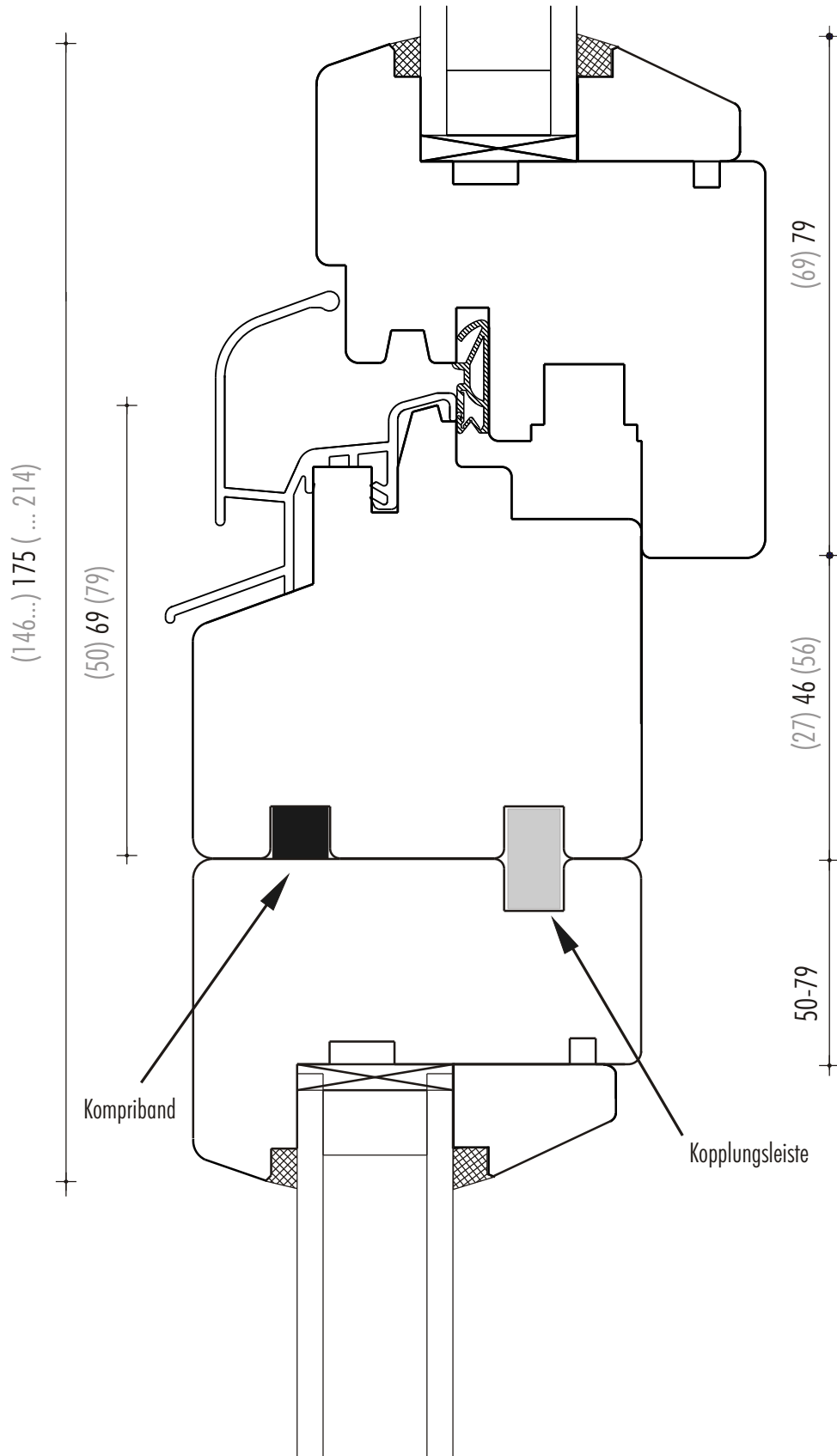
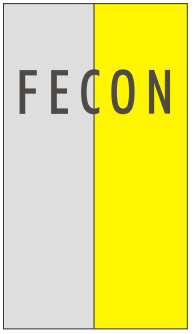

Typ BS und BST

Kopplungen
übereinander

Unteres Element
mit Sonderfräsung;
Blendrahmen oben
ohne äußere Nut

DIE FENSTERCONNECTION

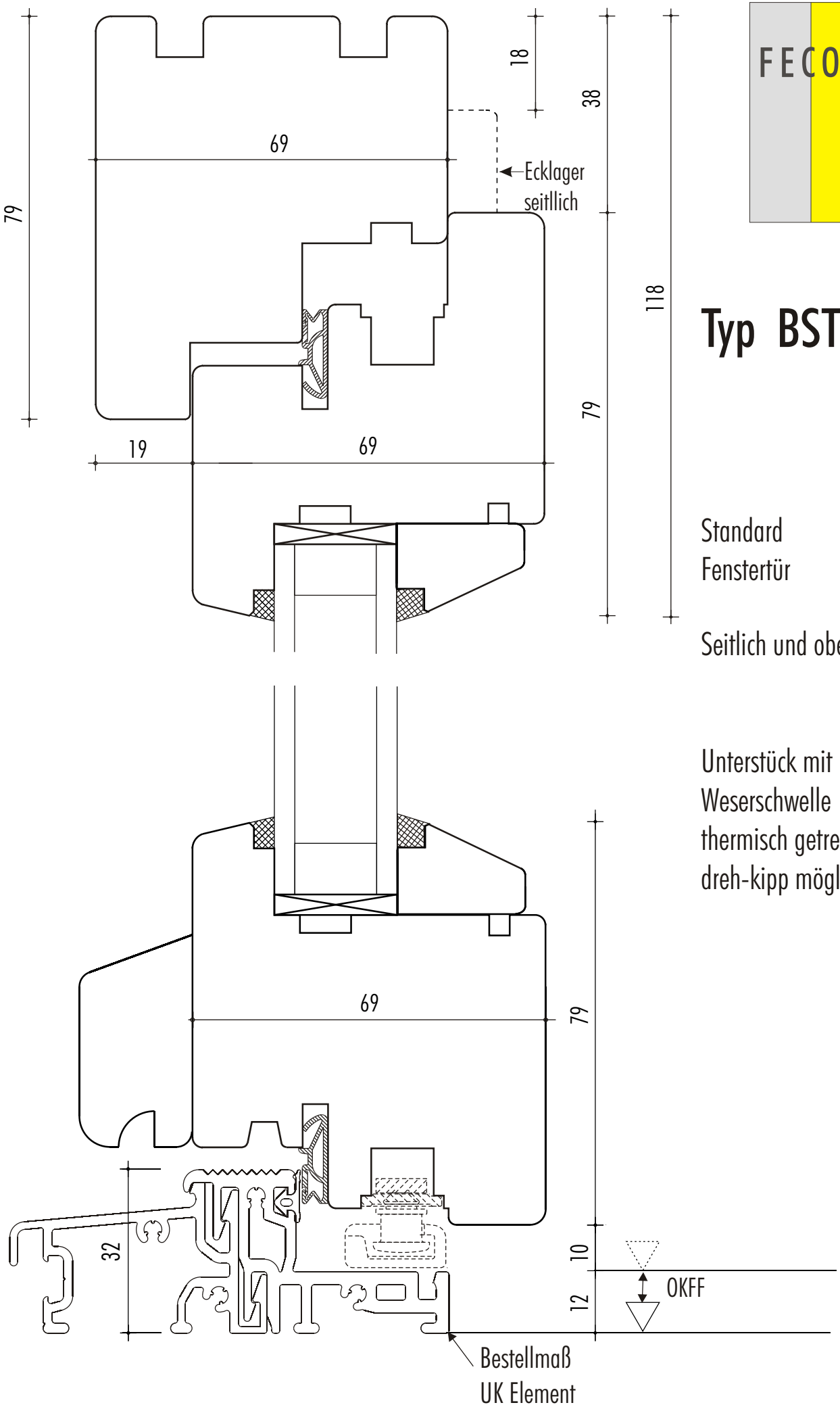



Weserschwelle,
thermisch getrennt

Montagevorschlag

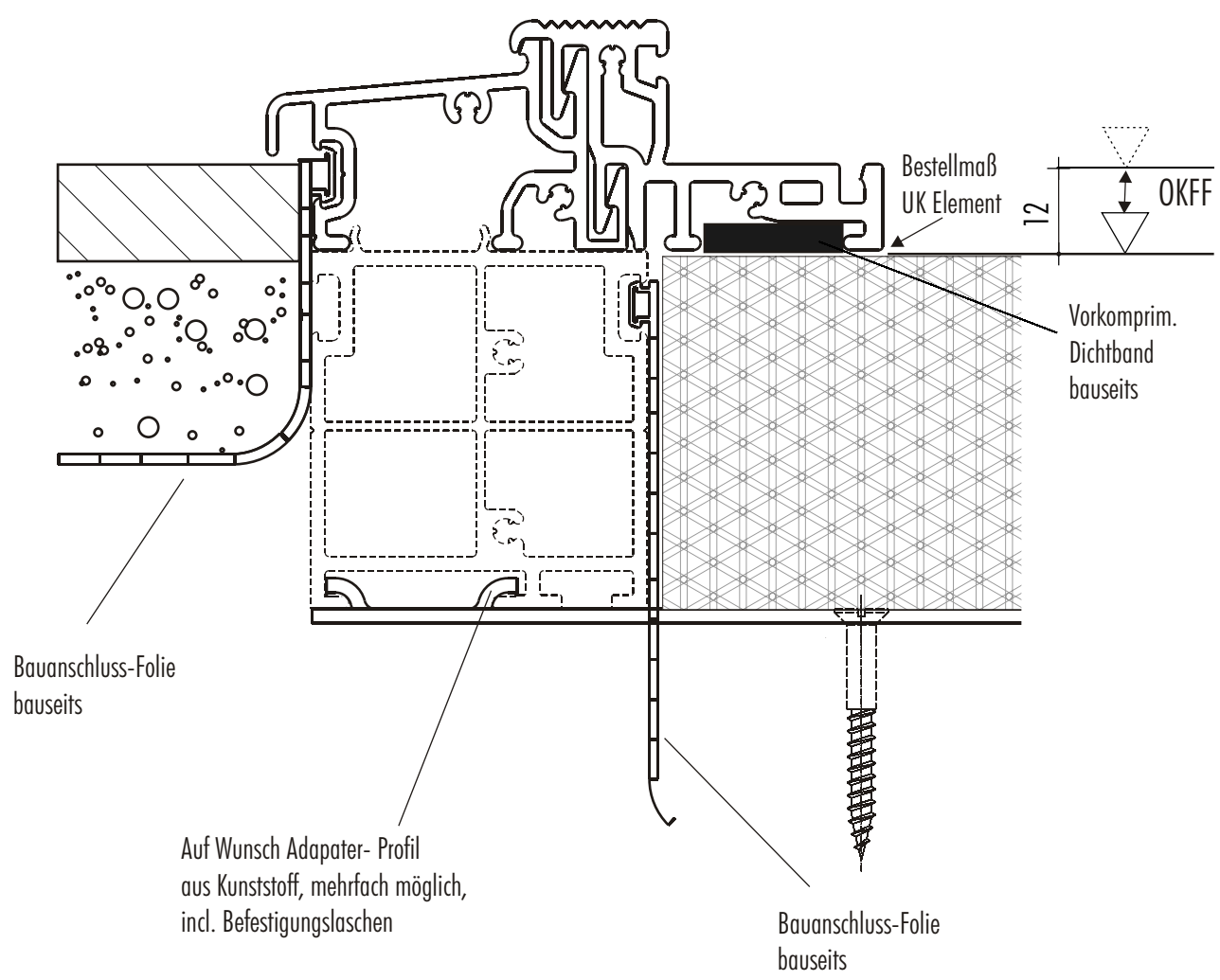

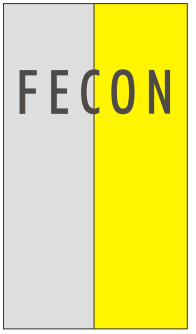

Typ BST

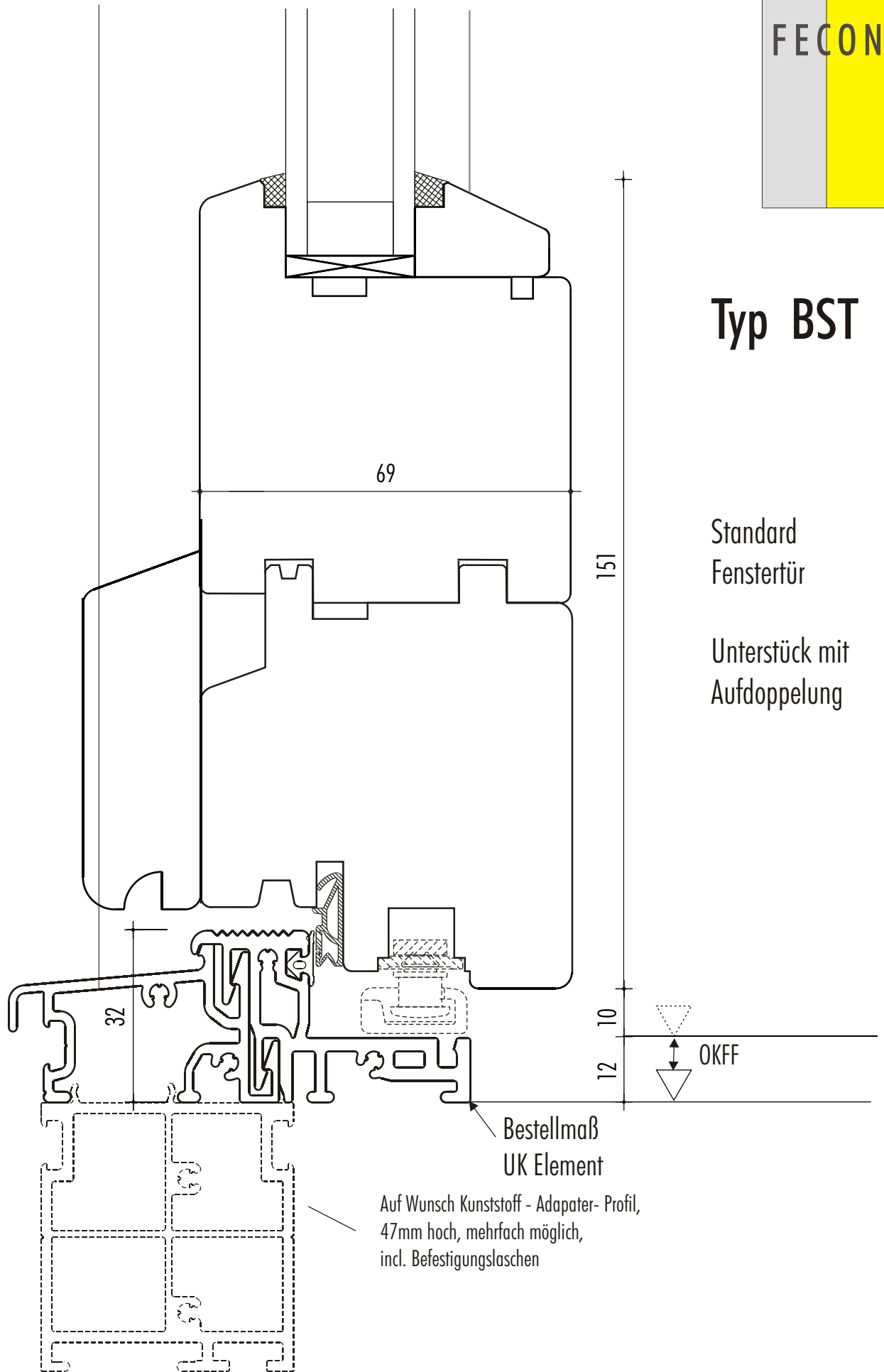

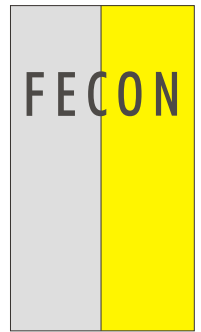

Typ BS und BST

Standard Dreh-Kipp
Fenster und -tür

Sprossen 56 mm

Glasleistenprofile
nur für glas-
teilenden Sprossen

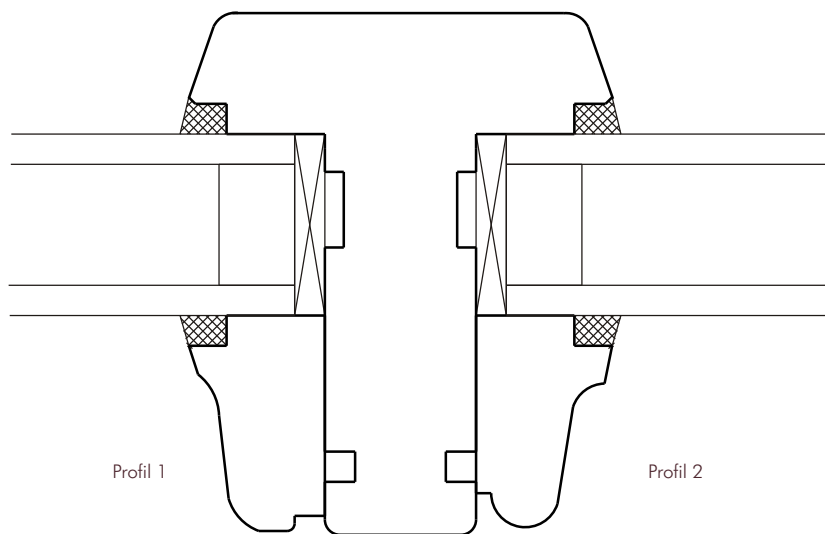

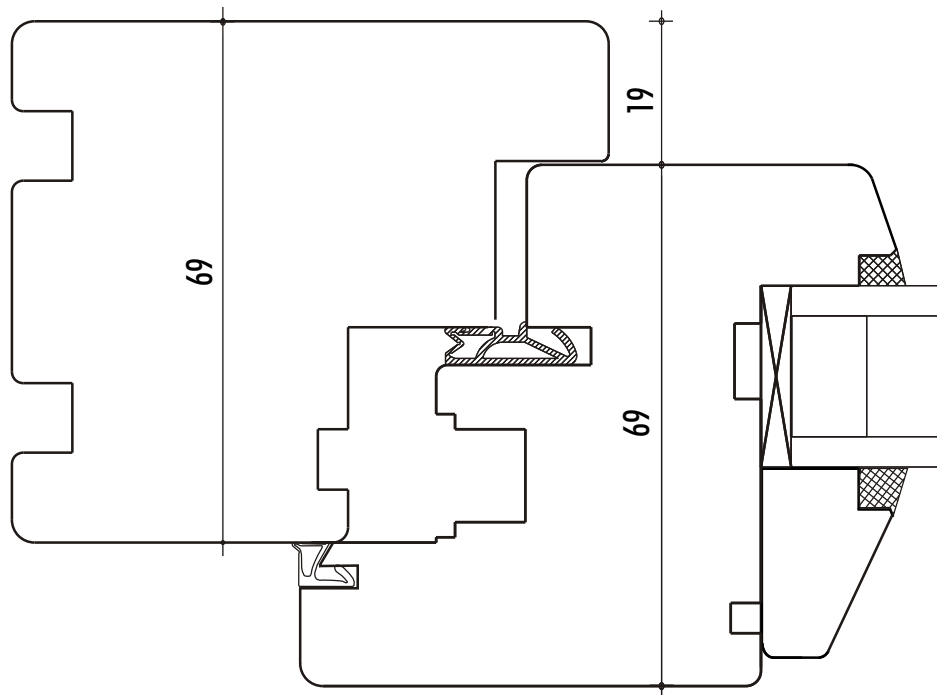

Typ BS und BST

Standard Dreh-Kipp
Fenster und -tür

zusätzliche innere
Dichtung

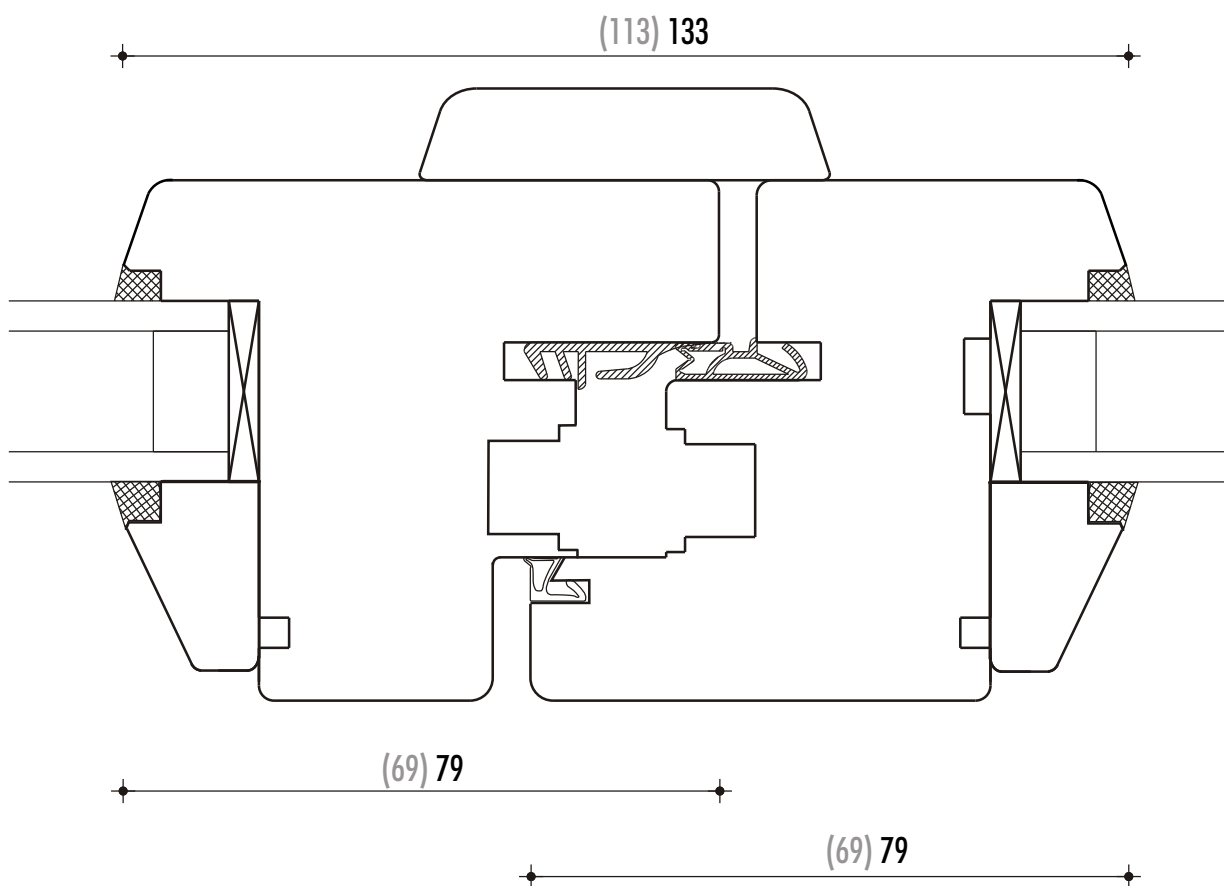

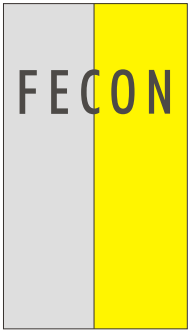
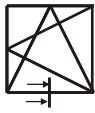

Typ BS und BST

Standard Dreh-Kipp
Fenster und -tür

Blendrahmen
und Flügel
unten

Ausführung mit
Holzabdeckung auf
der Standard -
Regenschiene

