

## Typ BH

Standard - Haustür  
einwärtsschlagend

Unterstück  
Aufdoppelung

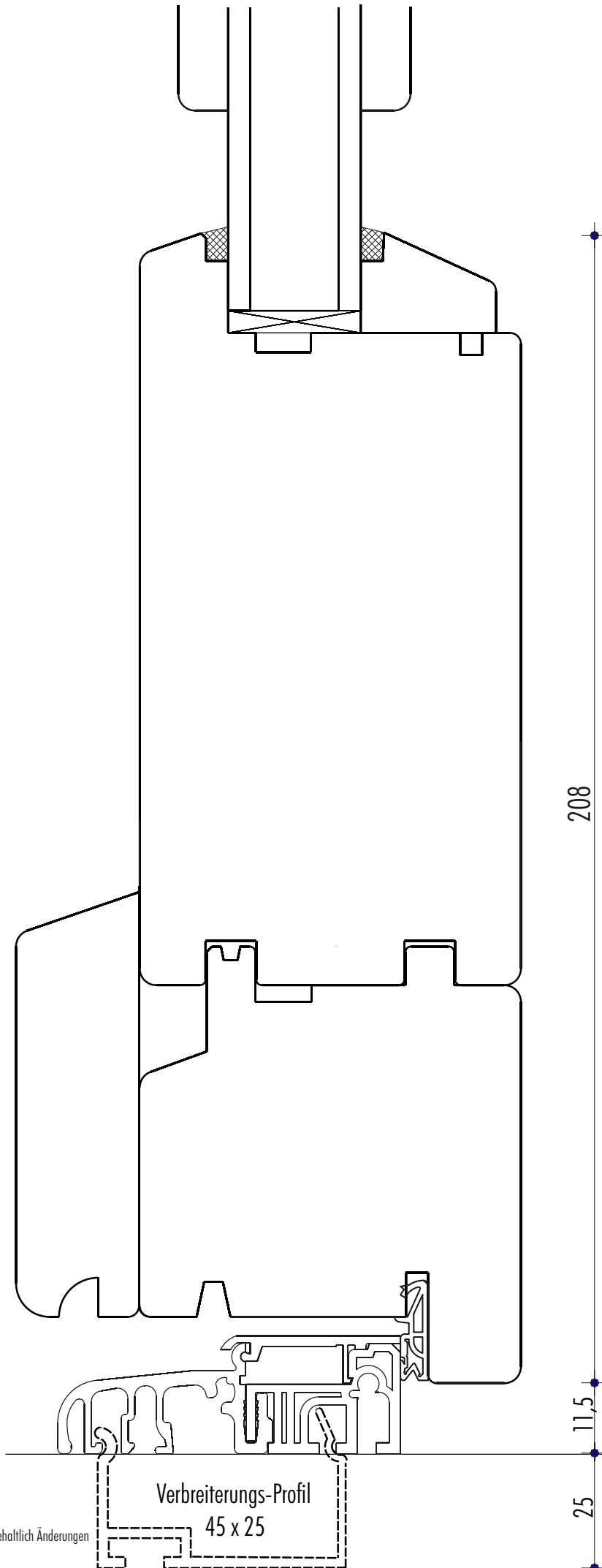

208

11,5

25

Verbreiterungs-Profil  
45 x 25



Bestellmaß  
UK Element

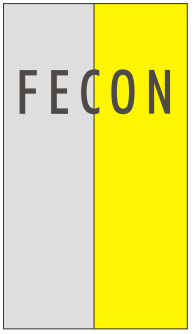

## Typ BH

Standard - Haustür  
einwärtsschlagend

Schlosseite

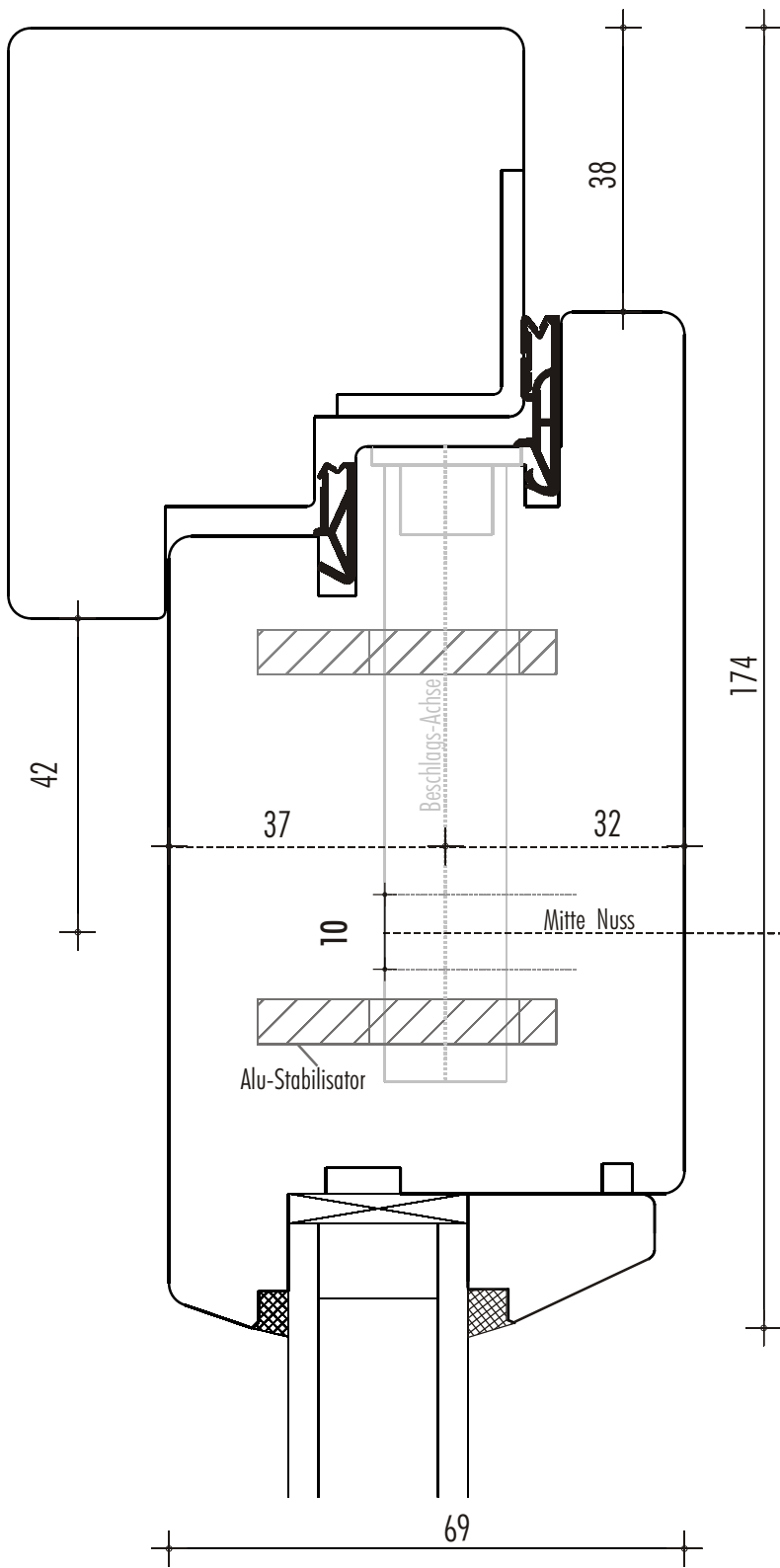

Profilzylinder  
außen / innen  
37 / 32  
11 / 7 bei Schildstärke  
50 / 40

Bei Profilzylindereinbau beachten

Vierkanteinsatz und  
Transportstift erst  
vor Einbau des  
Profilzylinders ent-  
fernen.

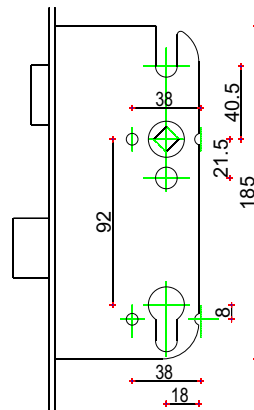
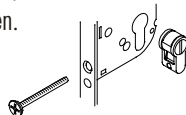

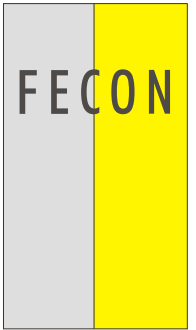

## Typ BH

Türschloss  
5-fach-  
Verriegelung  
GU- Security

Sicherheits-  
Schließblech

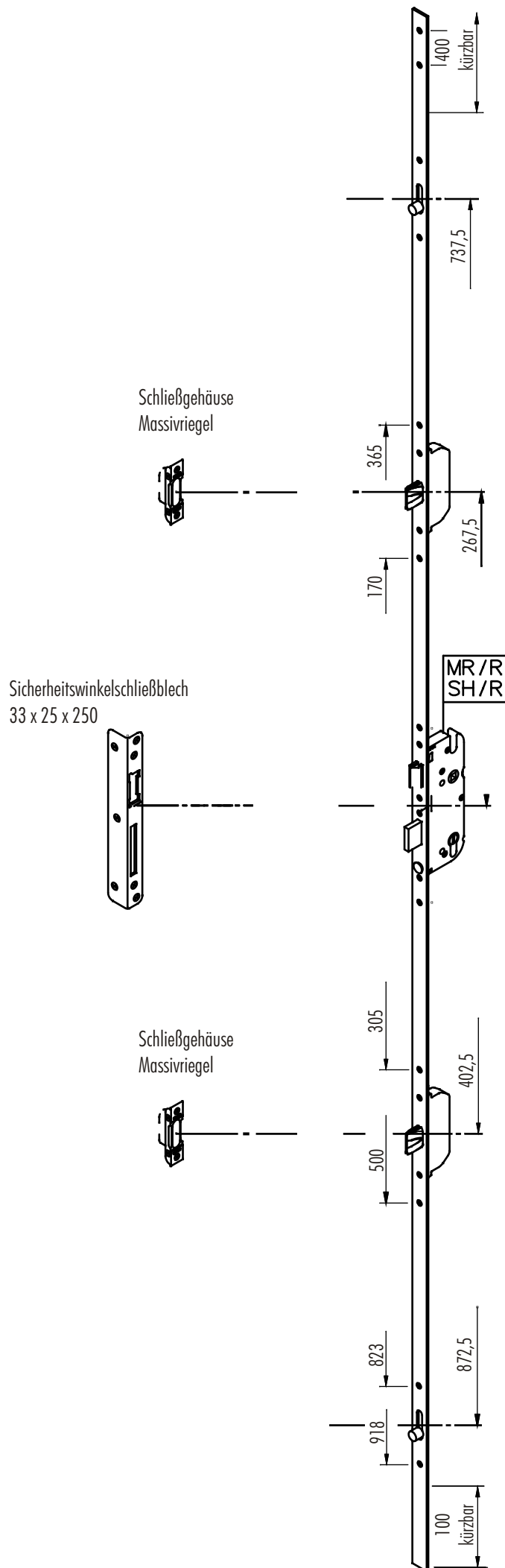

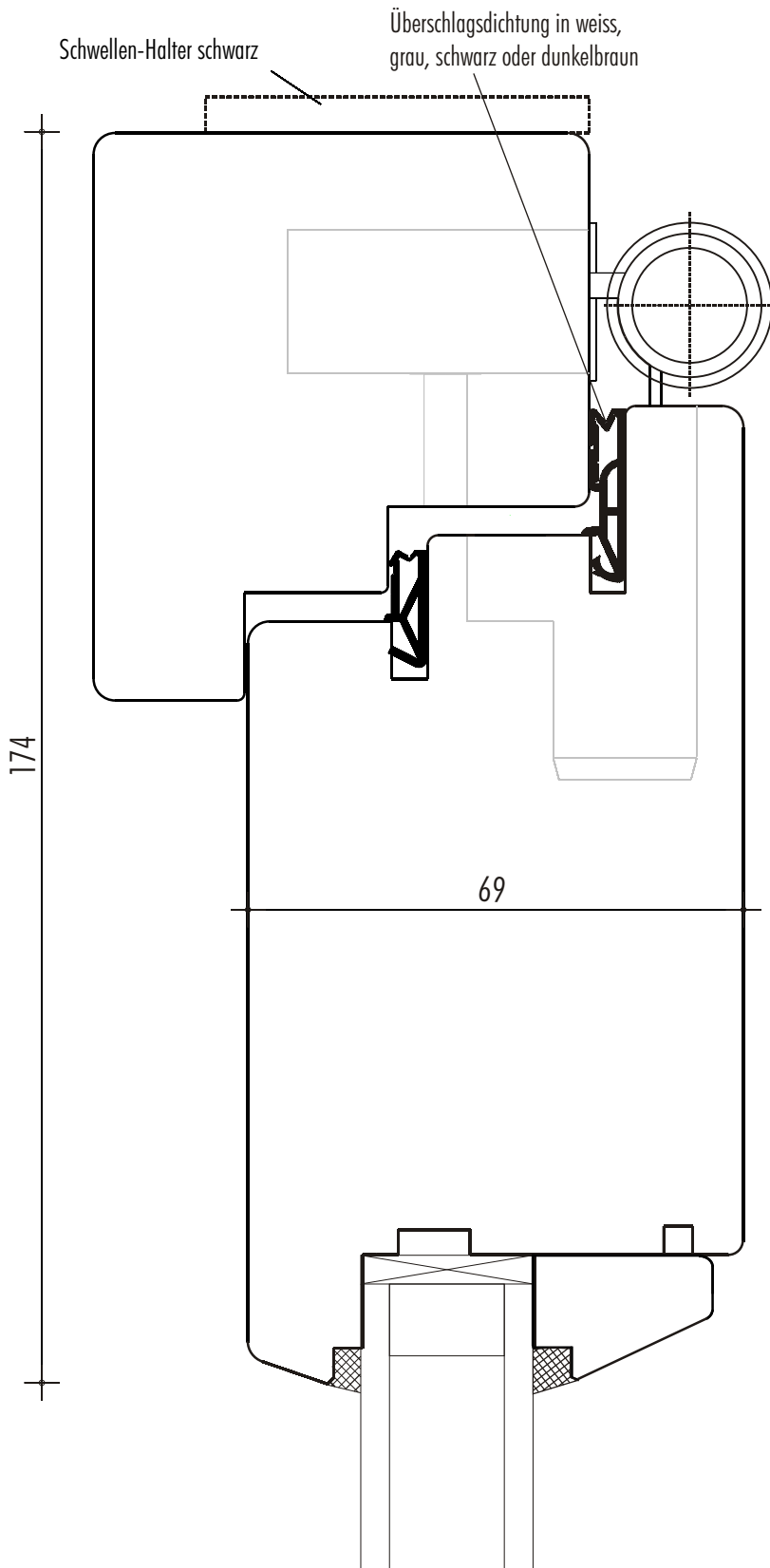
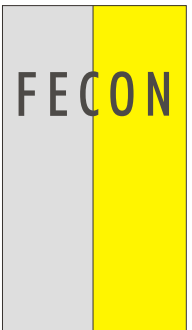
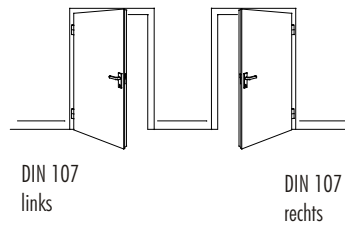

## Typ BH

Standard - Haustür  
einwärtsschlagend

Bandseite

Simonswerk BAKA 3D-20 protect FD  
3-dimensional verstellbar



- mit Stiftsicherung
- Höhen-Verstellung am mittleren Band

Zum Aushängen des Türblattes und Einstellen der Bänder Anleitung beachten!!  
Liegt der Tür bei Anlieferung bei

- Auf Wunsch:
- Edelstahl - Bänder
  - Kappen in RAL - Farben

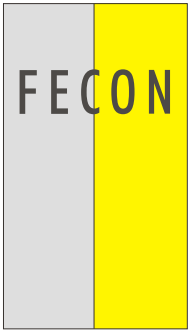
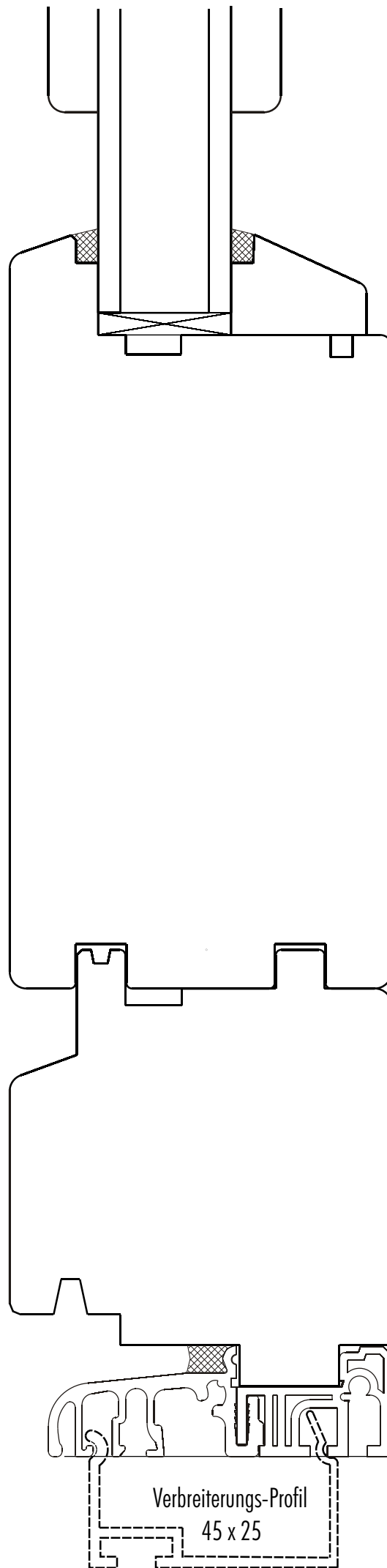

## Typ BH

Seitenteil

Unterstück auf  
Wunsch mit  
Aufdoppelung  
von 79mm

208

25



OKFF



Bestellmaß  
UK Element

M 1:1

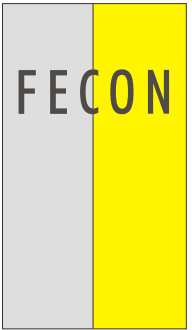
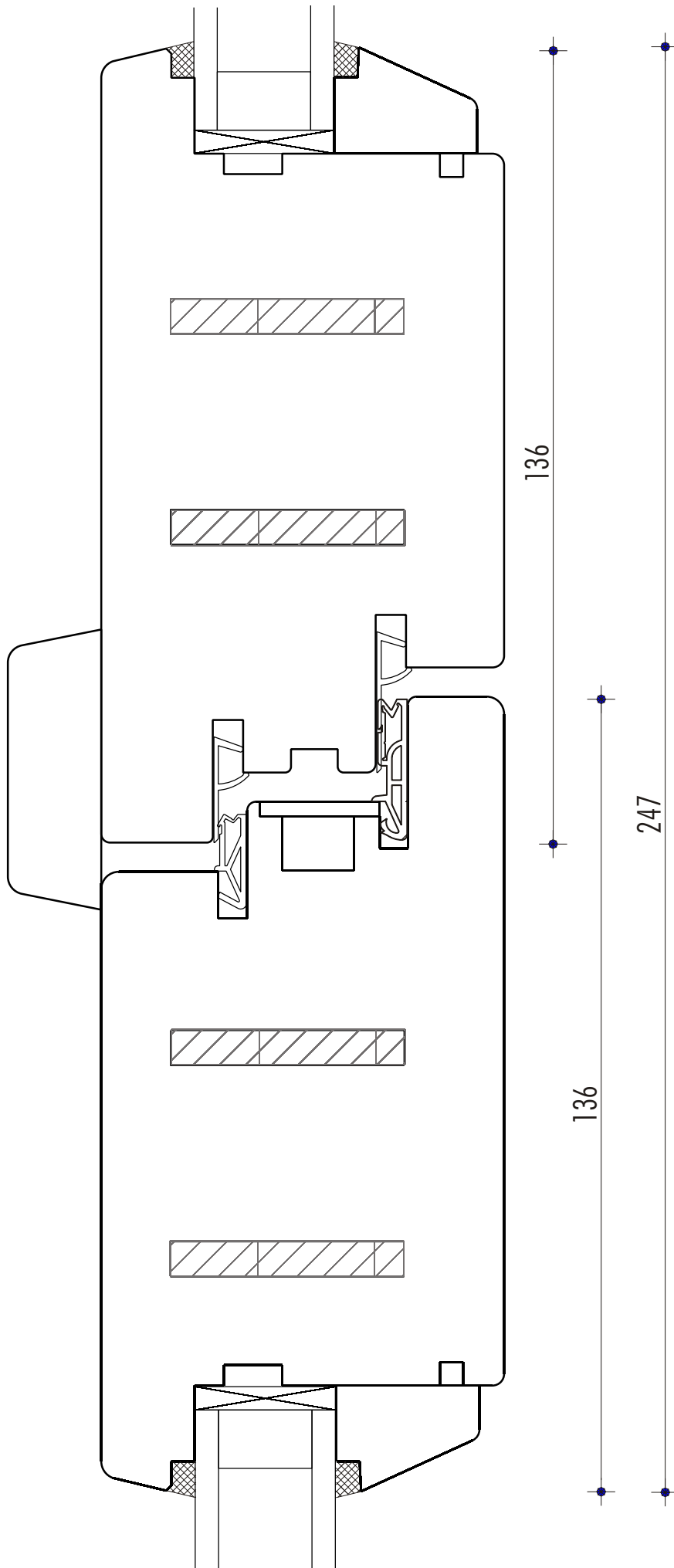

## Typ BH

Einwärtsschlabende  
überfälzte Haustür

Stulp

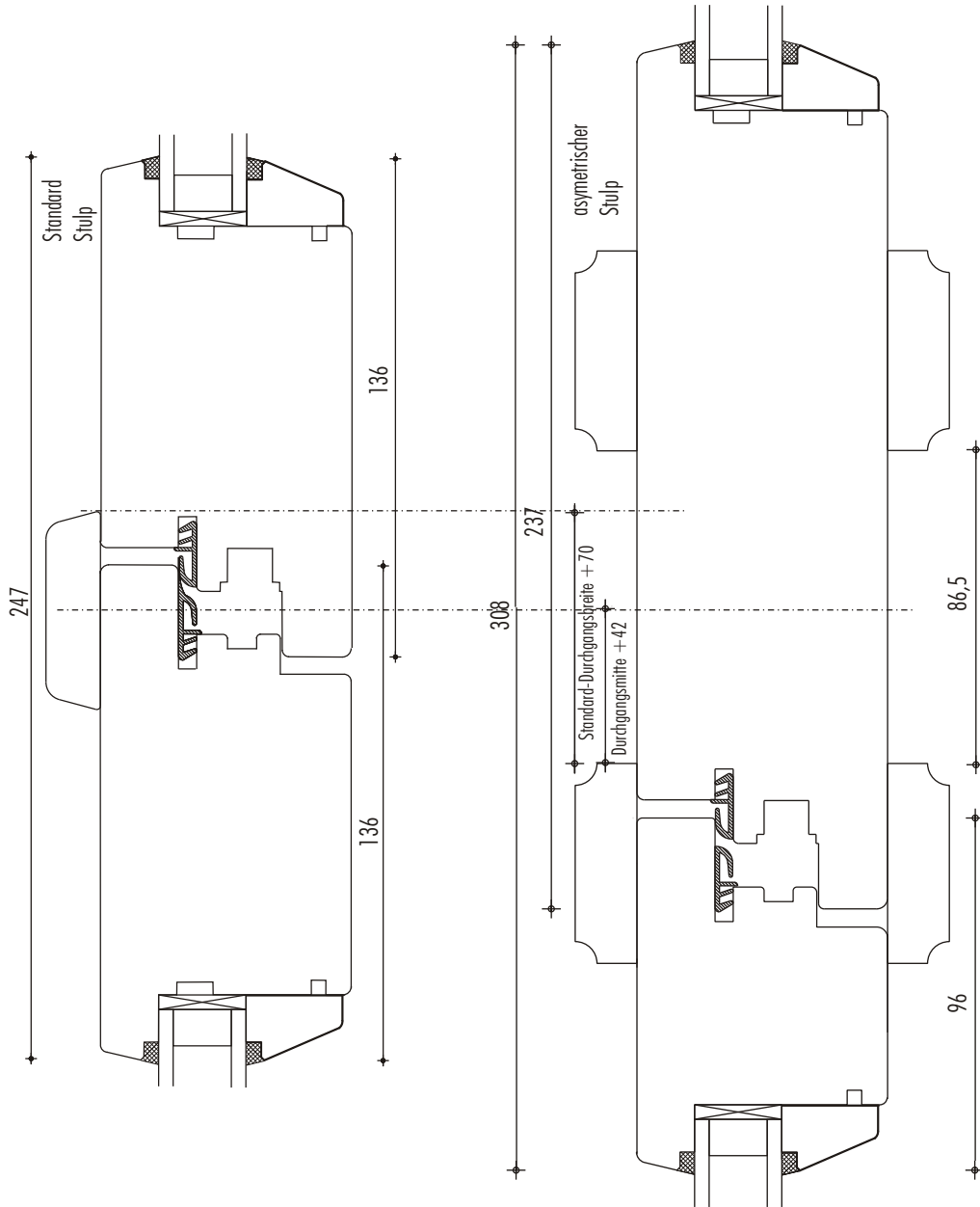
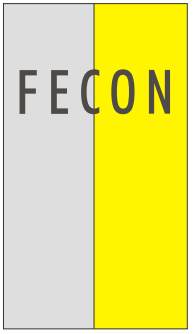

## Typ BH

Standard Haustür  
asymmetrischer  
Stulp

Vergleich

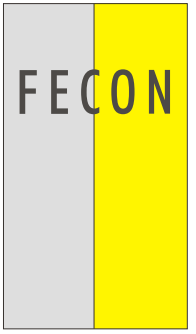

## Typ BH

Standard Haustür  
asymetrischer  
Stulp, schmalste  
Stulpbreite

Stahleinlage für  
Standflügel-Stulp  
nicht möglich

Vergleich

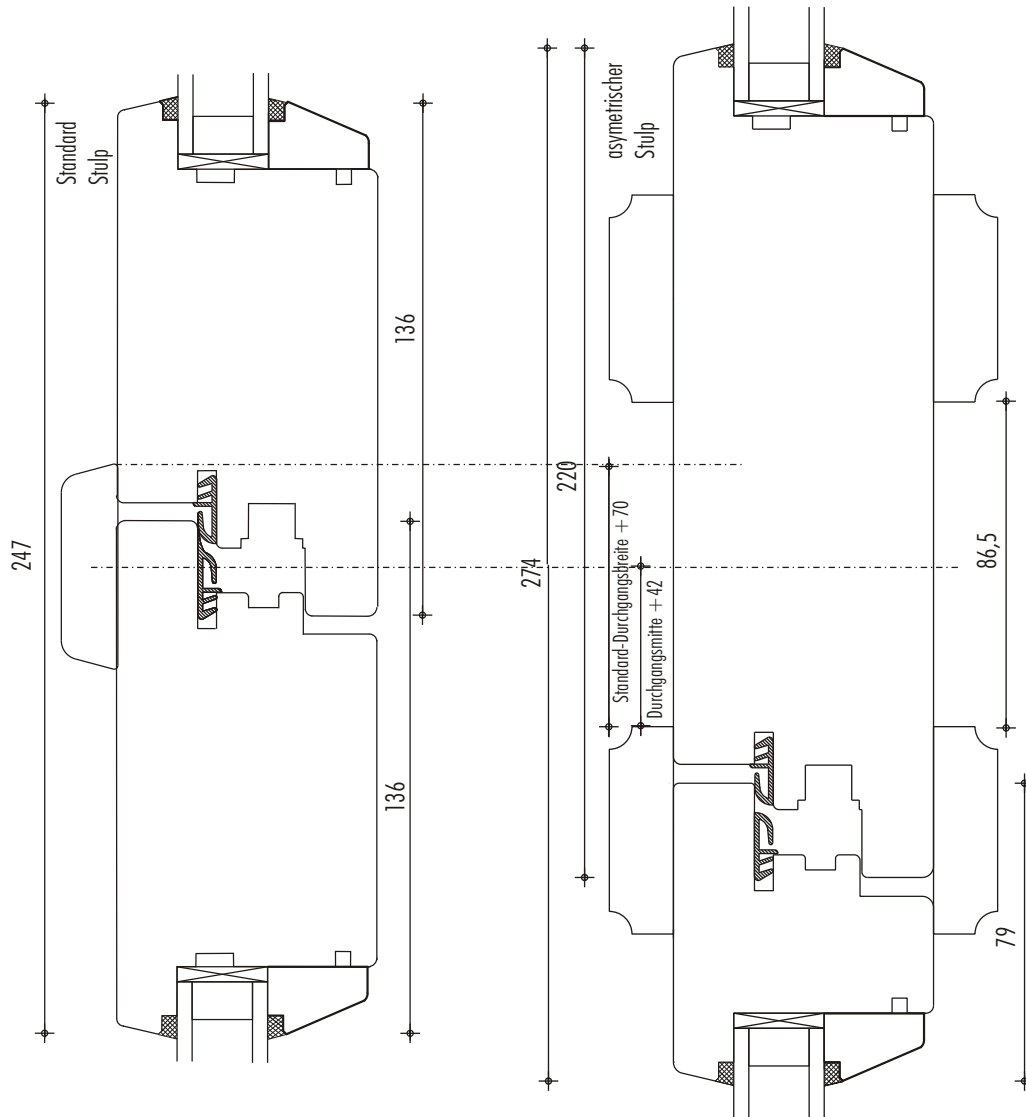

# DIE FENSTERCONNECTION

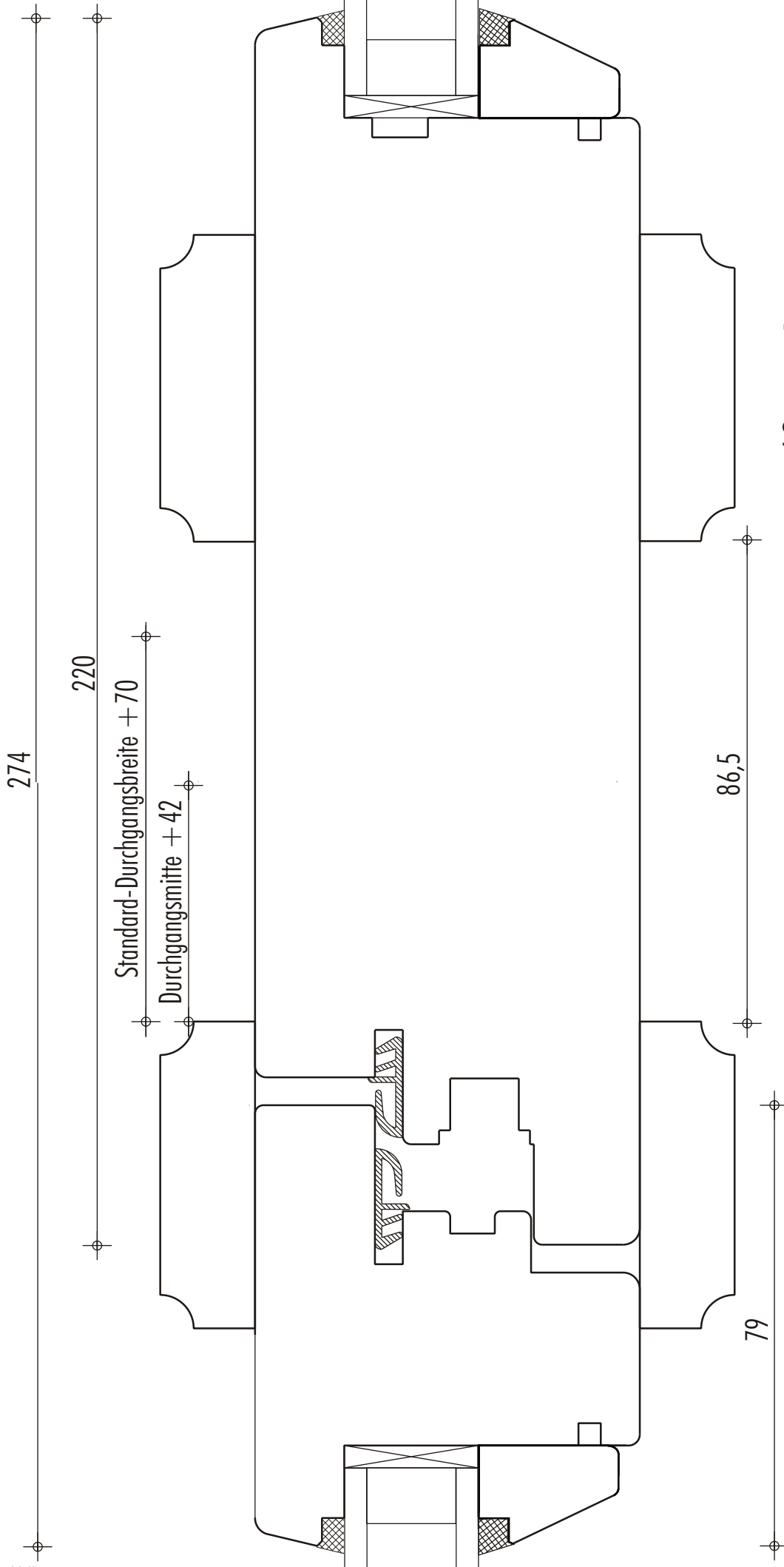

## Typ BH

Standard Haustür

asymmetrischer  
Stulp, schmalste  
Stulpbreite

Stahleinlage für  
Standflügel-Stulp  
nicht möglich

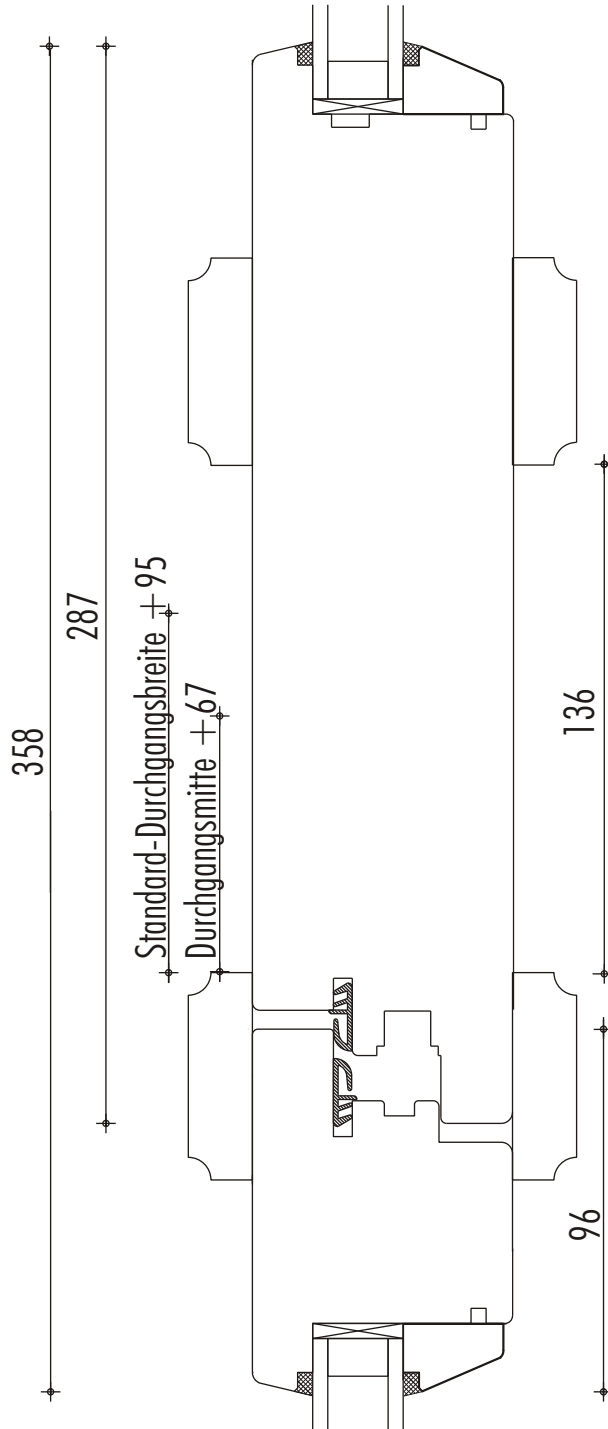
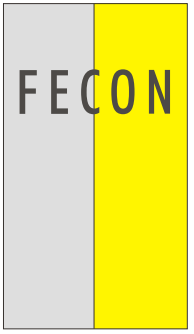

## Typ BH

Standard Haustür  
asymmetrischer  
Stulp

Schlosstiefe  
90mm

Größtmögliche  
Öffnungsbreite

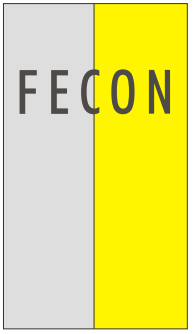

## Typ BH

Standard Haustür

Standard-Riegel  
96 mm

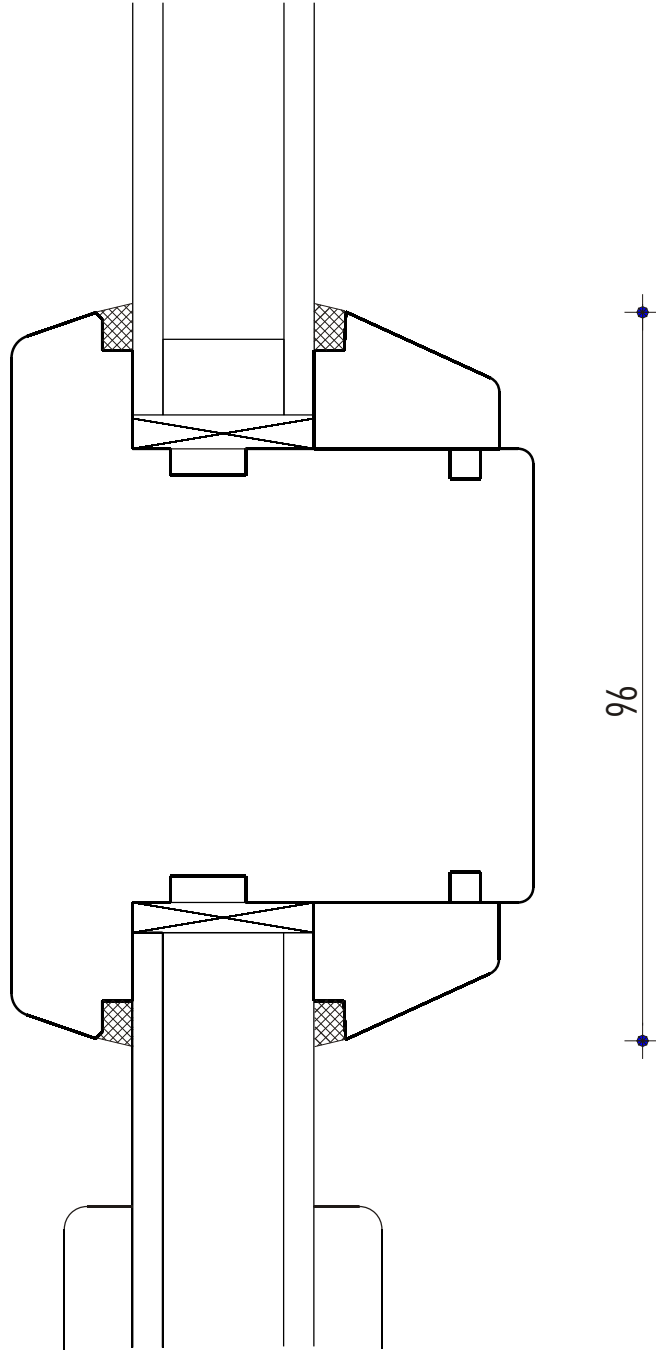

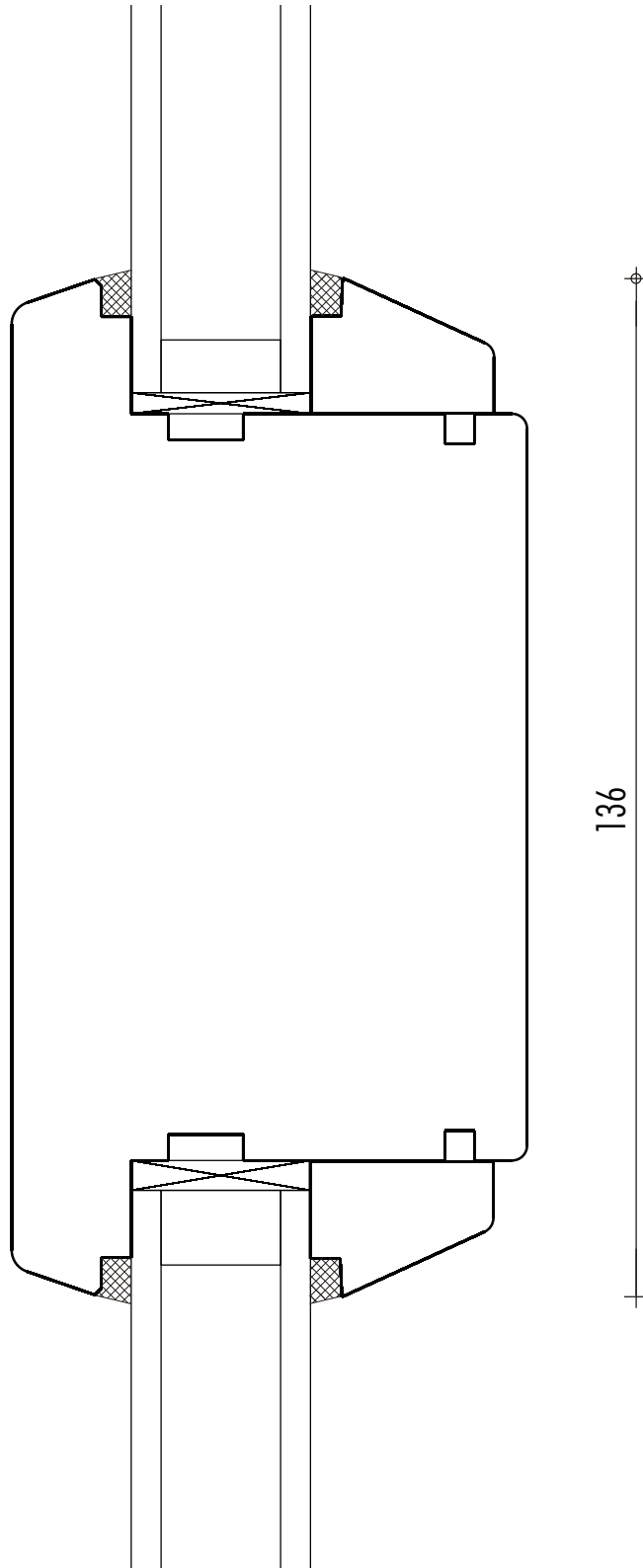
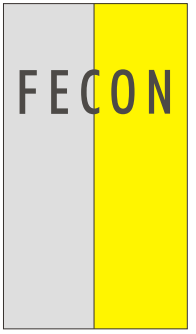

## Typ BH und BST

Standard Fenstertür  
Standard Haustür

Auf Wunsch:  
breiter Riegel



# Typ BH und BG

Standard - Haustür

überfälzte Glas-  
leisten für  
Ganzblatt-  
und Rahmentüren

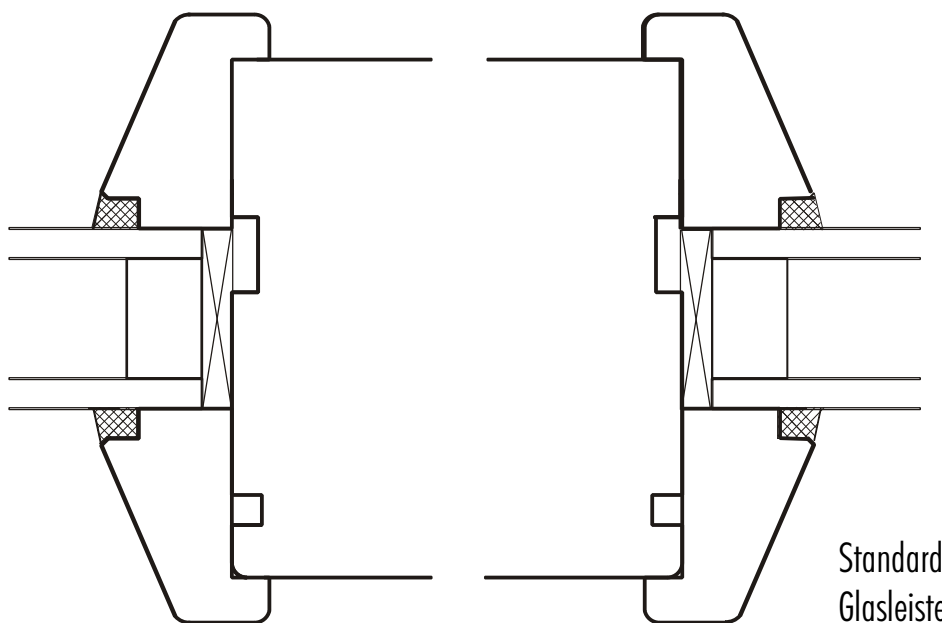

Standard  
Glasleiste

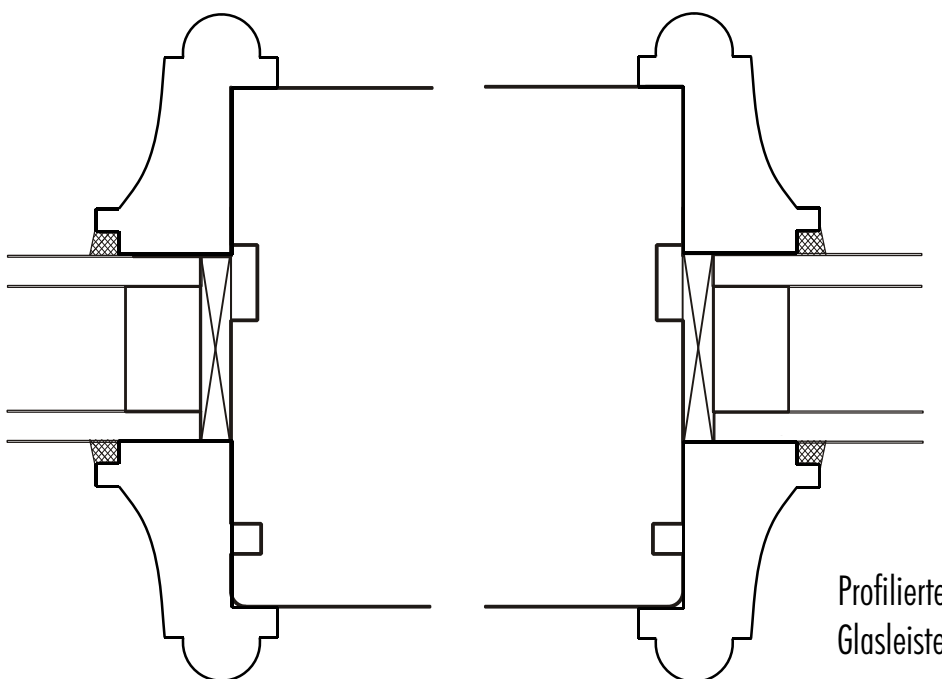

Profilierte  
Glasleiste

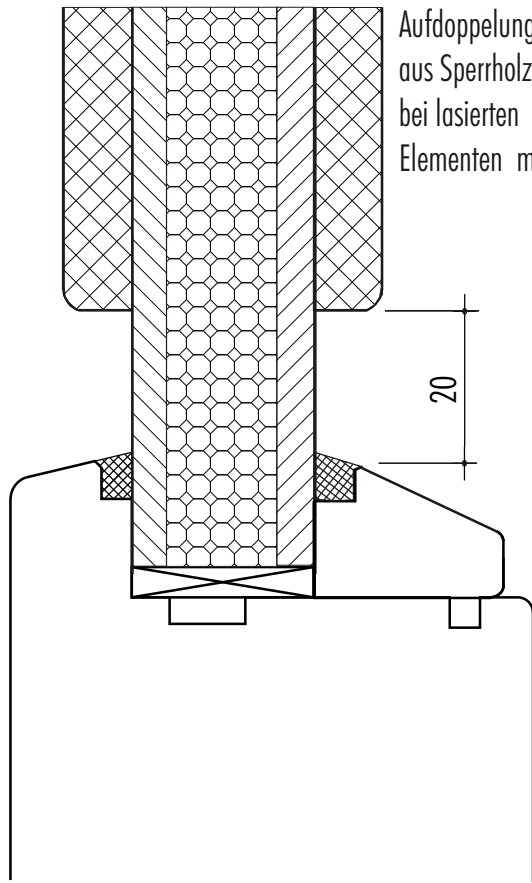
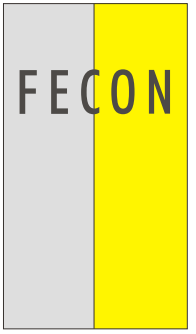

Aufdoppelung mit Nuten  
aus Sperrholz,  
bei lasierten  
Elementen massiv

20

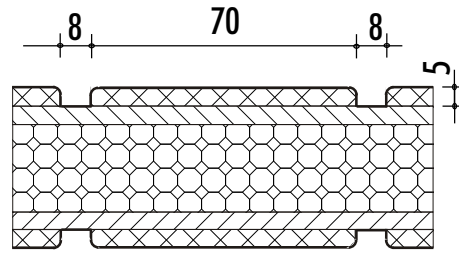

M 1:2

## Typ BH

Standard Haustür

Füllungen

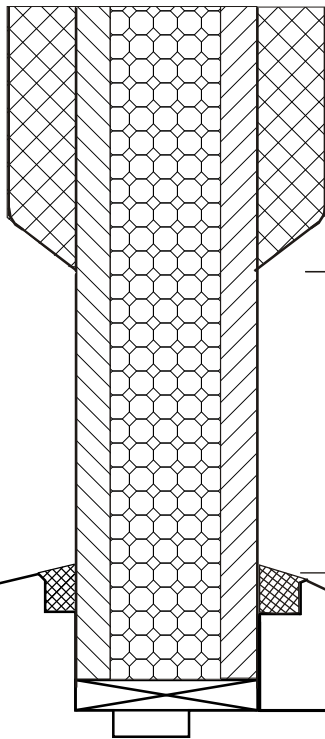
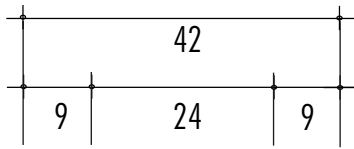

Kassettenaufdoppelung  
aus Sperrholz,  
für lasierte Elemente  
evtl. massiv wählen

40

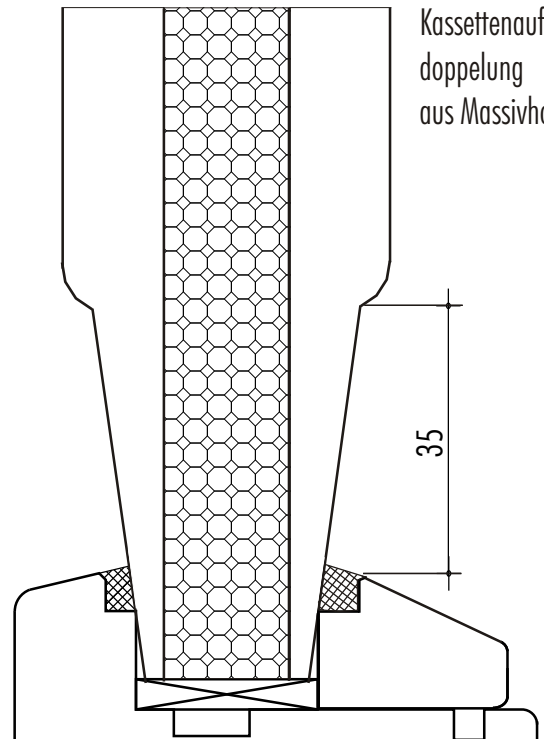
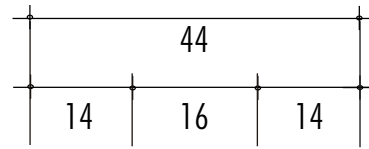

Kassettenauf-  
doppelung  
aus Massivholz

35

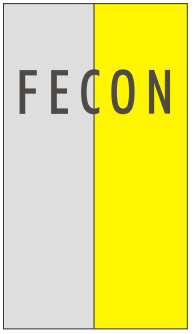

## Typ BH

Standard - Haustür  
einwärtsschlagend

Unterstück mit  
Eifelschwelle T  
(thermisch getrennt)

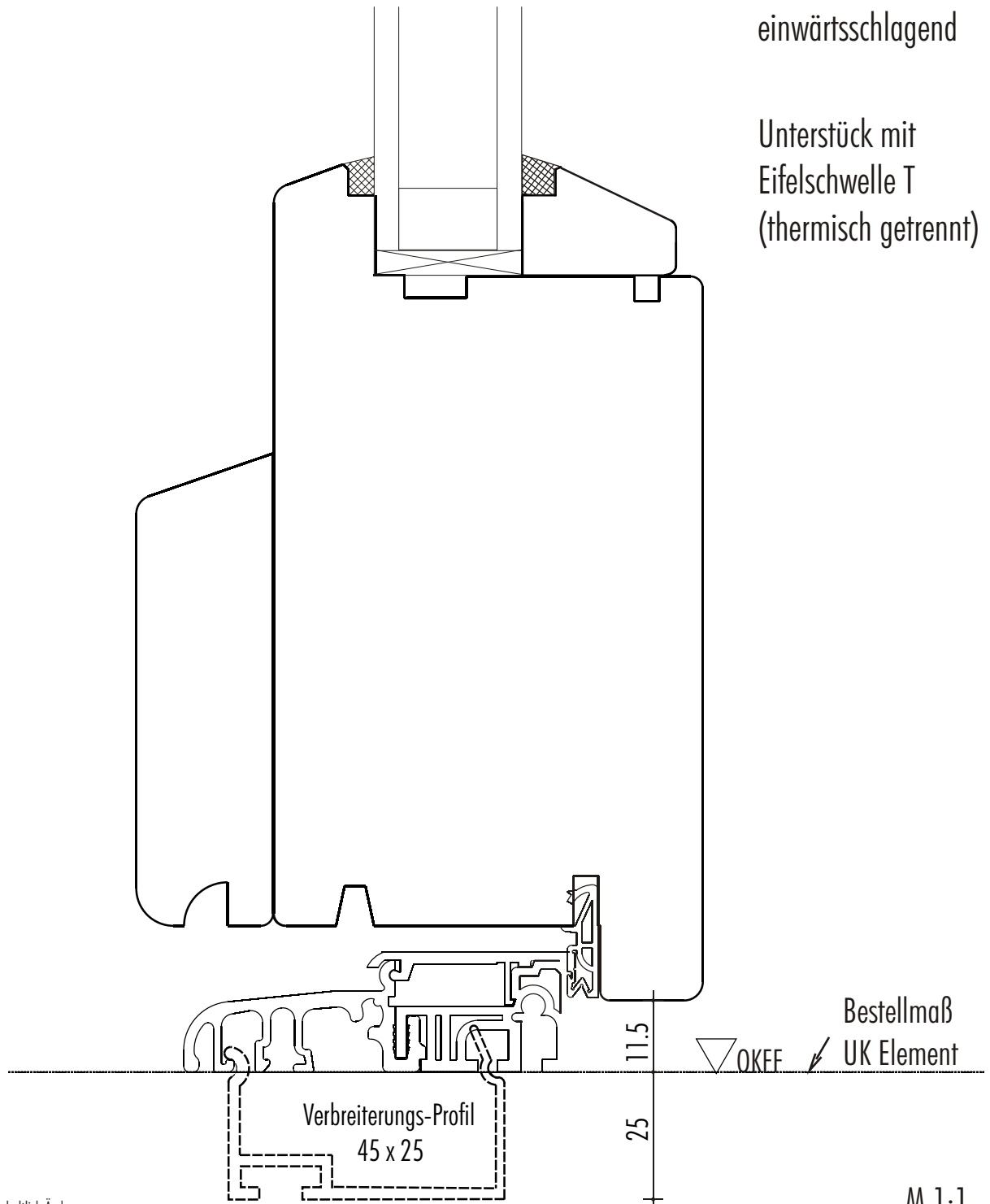

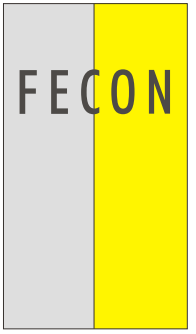

## Typ BH

Seitenteil

unten

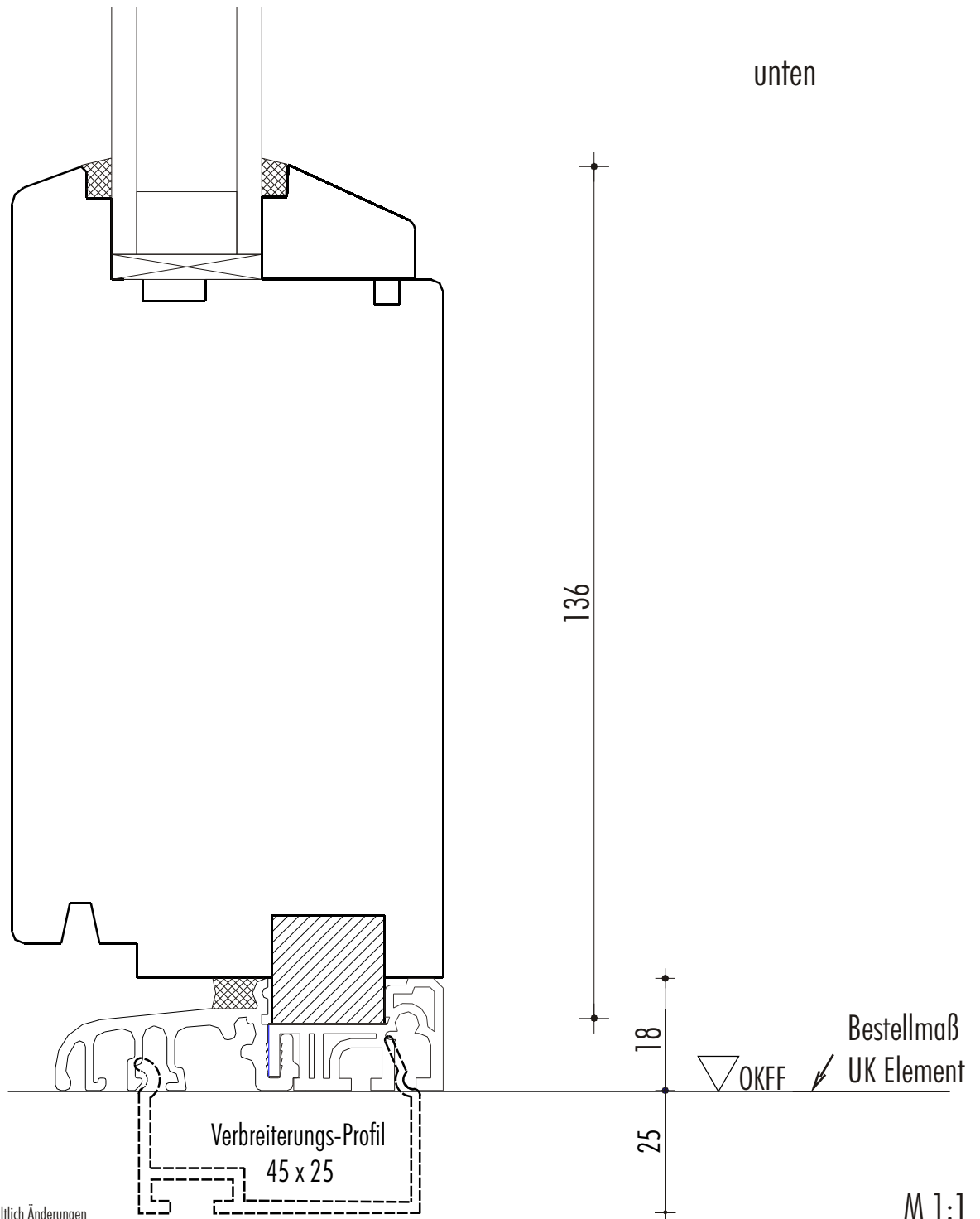

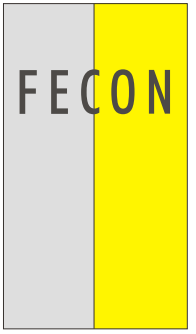
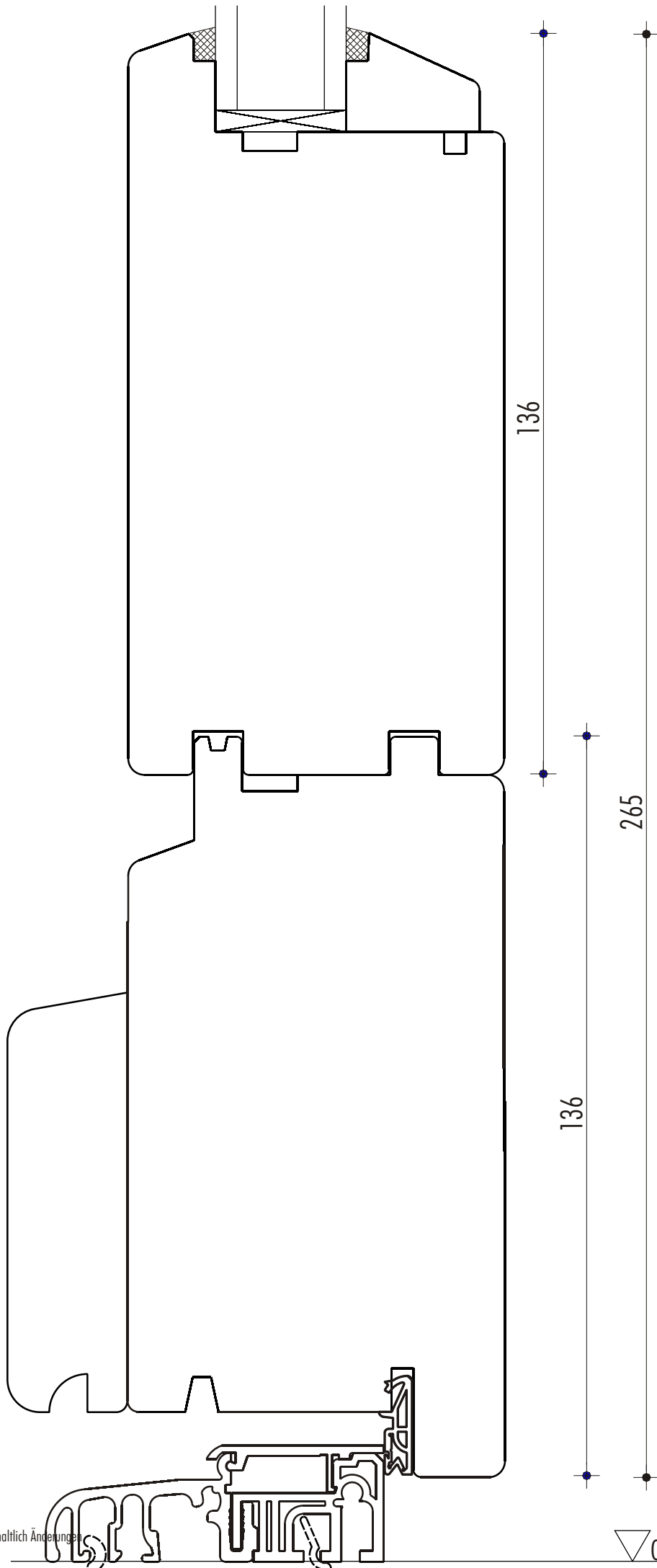

## Typ BH

Standard - Haustür  
einwärtsschlagend

Unterstück  
auf Wunsch mit  
Aufdoppelung  
von 136mm

M 1:1

Bestellmaß

UK Element



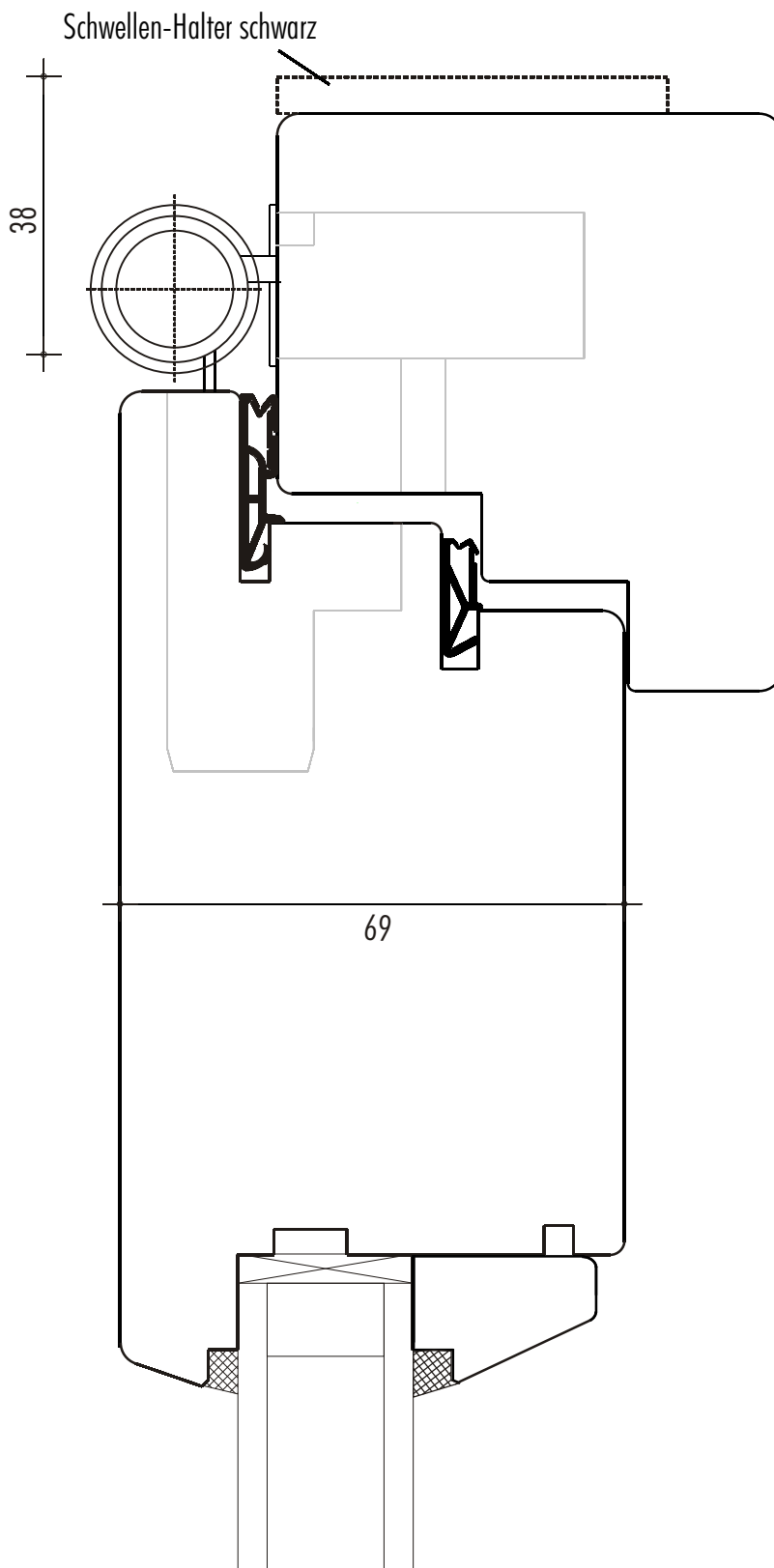
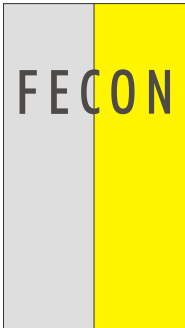

## Typ BH

Standard - Haustür  
auswärtsschlagend

Bandseite

Bänder:

Simonswerk BAKA 3D-20 protect FD



Standardmässig:

- mit Stiftsicherung
- Höhen-Verstellung am  
mittleren Band

Auf Wunsch:

- Bänder in Edelstahl
- Kappen in den Farben  
RAL

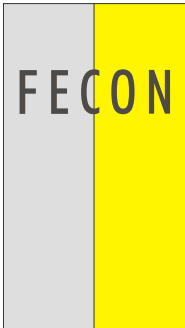

## Typ BH

Standard - Haustür  
einwärtsschlagend

Seitenteil seitlich  
und oben

